

PRODUKT- KATALOG

**Abdichten
Kleben
Isolieren**



Wenn es ums Abdichten und Kleben geht, bietet illbruck Ihnen ein umfassendes Portfolio hochwertiger Produkte für perfekte Ergebnisse. Egal, ob es sich um Fenster, Fassaden, Innenausbau, den Aussenbereich eines grossen Bauvorhabens oder eine kleine Sanierungsmassnahme handelt – illbruck hat die passende Lösung.

Perfektes Abdichten und Kleben spielt für die Funktionsfähigkeit und die Energieeffizienz eines Gebäudes eine entscheidende Rolle. illbruck setzt hier seit 70 Jahren Massstäbe. Die Marke steht für perfekt abgestimmte Produkte, praxisorientierte Schulungen und eine fachgerechte Beratung zur Verbesserung des Gesamtklimas von Gebäuden und die Reduzierung Ihres Arbeitsaufwands.

Mit dem i3 Fensterabdichtungssystem hat illbruck bereits eine neue Dimension der Anwendungsvielfalt, Montageerleichterung und Systemsicherheit definiert. Die nunmehr weiterentwickelte Lösung ist ebenso einfach wie einzigartig.

illbruck ist eine Marke von CPG Europe, einem europäischen Hersteller und Anbieter leistungsstarker Bauprodukte.

**Qualitäts-
produkte
für perfekte
Ergebnisse!**



Abonnieren Sie unseren E-Mail Newsletter und folgen Sie uns auf unseren Social Media-Kanälen



E-Mail Newsletter



illbruck.com/de_CH/news/newsletter/



Social Media-Kanäle



[/company/cpg-schweiz](https://www.linkedin.com/company/cpg-schweiz/)



05	Über uns
06	Service
12	Anwendungsbereiche
	Produkte
21	Dichtungsbänder
	• Wissenswertes
	• Fugendichtungsbänder
	• Multifunktionsdichtungsbänder
	• Nicht imprägnierte Bänder
33	Folien
	• Wissenswertes
	• Feuchtevariable Folien
	• Dichtfolien
	• Butyl- und Bitumenbänder
	• Klebebänder
45	Dichtstoffe
	• Wissenswertes
	• Hybride
	• Silikone
	• Acrylate
	• Weitere
61	Schäume
	• Wissenswertes
	• 1K-Schäume
	• 2K-Schäume
	• 1K-isocyanatfreie Schäume
67	Kleber
	• Wissenswertes
	• Hybride
	• Silikone
	• PU-Kleber
	• Weitere
77	Spezialprodukte
	• Abdichtungsbeschichtungen
	• Vorwandmontagesysteme
	• Dichtleisten
	• Sonderprodukte
83	Zubehör
	• Dicht- und Klebstoffe
	• Folien
	• Schäume
	• Sonstiges
94	Passiver Brandschutz
	• Dichtstoffe
	• Schäume
	• Sonstiges

Zertifikate

Die CPG-Welt



Seit 70 Jahren – zukunftssichere Lösungen für Ihre Projekte

Ihre Projekte effizienter zu machen, ist seit 70 Jahren unser Ziel. Dabei haben wir nicht nur die Trends und Marktentwicklungen, sondern durch den permanenten Austausch mit unseren Kunden auch die Praxis im Blick.



Palais du sport, Paris (oben) | KÖ-Bogen, Düsseldorf (unten)

Für die steigenden Anforderungen seitens der Gesetzgebung und der Bauherren, bieten wir Lösungen die dem aktuellen Stand der Technik entsprechen und zukunftssicher sind. Hohe Energiepreise, knappe Ressourcen, Fachkräftemangel und enge Bebauung bestimmen die Planung. So sind Energieeinsparung, Wohngesundheit sowie ressourcenschonende Herstellung und Montage Themen, die uns gemeinsam in der Zukunft beschäftigen und viele Chancen bieten!

Die zahlreichen Innovationen der letzten sieben Jahrzehnte sind das Ergebnis unserer Erfahrung, unseres Know-hows und der Zusammenarbeit mit unseren Kunden. Das illbruck-Portfolio umfasst Premiumlösungen für höchste Ansprüche. Damit sind Sie für Ihre Ausschreibungen und Ausführungen bestens aufgestellt.

Unsere Experten stehen Ihnen mit Beratung, Seminaren oder Baustelleneinführungen zur Seite. Neben dem persönlichen Kontakt unterstützen wir 24/7 online mit Kalkulationstools, Ausschreibungstexten oder umfassenden Informationen auf www.illbruck.com.

Wohngesundheit und Nachhaltigkeit

Die zahlreichen Gütesiegel und Prüfcertifikate sind ein objektiver Qualitätsnachweis. Eine Vielzahl unserer Produkte sind EC1PLUS-zertifiziert und können dadurch ohne Einschränkung besonders für Innenräume eingesetzt werden. Sie sind sehr emissionsarm und erfüllen die höchsten Umwelt- und Gesundheitsansprüche. Damit gewährleisten wir Monteuren schonende Verarbeitungsschritte und unterstützen den Bauherren bei der Schaffung einer wohngesunden Umgebung. Mit der Einstufung nach DGNB wird zusätzlich die Nachhaltigkeit und Zukunftssicherheit der Bauprojekte belegt.



Unterstützende Werkzeuge

Die perfekte Planung und die fachgerechte effiziente Umsetzung auf der Baustelle sind heute wichtiger, aber auch komplizierter, denn je: Luftdichte Gebäudehülle, hoher Schall- und Einbruchschutz sind einige Beispiele. Damit steigen auch die Anforderungen an die Abdichtung, Isolierung und das Kleben.

illbruck bietet wegweisende und innovative Produkt- und Serviceleistungen, die auf Ihre jeweiligen Erwartungen und Gegebenheiten abgestimmt sind. Nützliche Online-Tools sowie individuelle persönliche Beratungs- und Schulungsleistungen unterstützen Planer und ausführende Betriebe von Projektbeginn bis zum Abschluss.



Technische und kaufmännische Beratung

Unsere Spezialisten unterstützen Sie bei der Planung, Ausschreibung oder Angebotserstellung - auch mit der Entwicklung individueller Lösungen.

Zum Kontakt:



Bestellen Sie schnell und einfach rund um die Uhr!

Unser Onlineshop ist täglich 24 Stunden erreichbar - Produktauswahl und Bestellung sind dadurch deutlich einfacher. Wir bieten Ihnen ein breites Profi-Sortiment, in gewohnter illbruck Qualität, mit nützlichen Produktdetails und vielseitige Serviceleistungen.

Zur Anmeldung:



Trainings und Seminare

Praxisorientierte und zielgerichtete Schulungen helfen Monteuren und Bauleitern bei der Planung und Ausführung. In Seminaren werden Themen rund um die Abdichtung und Isolierung von Gebäuden referiert.

Aktuelle Angebote:



Planungsplattform

www.Bauanschluss.info unterstützt Sie bei der Vorbereitung Ihres Bauvorhabens – als umfassendes Planungstool mit detailliertem Fachwissen zu den entscheidenden Schnittstellen in der Gebäudestruktur. Die Nutzung ist unverbindlich und kostenlos.

Zur Plattform:





NEHMEN SIE KONTAKT MIT UNS AUF

Weitere Informationen finden Sie unter www.illbruck.ch oder Hotline: +41 41 760 12 12



Unterstützung auf der Baustelle

Die direkte persönliche Kommunikation ist uns wichtig. Deshalb investieren wir in unsere Beratungsleistungen: Einer unserer kompetenten Mitarbeiter besucht Sie gerne auch direkt vor Ort, wenn Sie eine detailliertere Beratung wünschen.

Zur Anfrage:



Planungsteam Bauanschluss

Unser Planungsteam realisiert Lösungen nach Mass und minimiert Ihren Planungsaufwand. Nutzen Sie unsere kostenlose produkt- und anbieterneutrale Beratung, sowie Detailzeichnungen, Abdichtungskonzepte, Isothermen- und Feuchteberechnungen.

**Kontaktieren Sie das Planungsteam unter
Telefon: +41 41 760 12 12 oder
E-Mail: info.ch@cpg-europe.com**



Bedarfskalkulationstools:

Vermeiden Sie Aufwand für die Rückgabe nicht benötigter Mengen. Die digitalen Kalkulationstools auf illbruck.de helfen Ihnen, Ihren Bedarf exakt zu ermitteln.

Zum Kalkulator:



Realisieren Sie Ihr Projekt mit unserem Planungsteam

illbruck steht für fundierte und praxisorientierte Beratung und trägt so dazu bei, dass Arbeitsabläufe einfacher, schneller, kostengünstiger und vor allem sicherer werden. Das „Planungsteam Bauanschluss“ realisiert Ihre Lösungen nach Mass und minimiert Ihren Planungsaufwand!

Neben der kostenlosen Beratung bietet Ihnen das Planungsteam Bauanschluss eine professionelle – auf Wunsch produkt- und anbieterneutrale – Bauanschlussplanung gegen eine geringe Gebühr an. Dabei übernehmen wir die Verantwortung und eine entsprechende Gewährleistung.



www.bauanschluss.info

Bauanschluss.info unterstützt Sie online bei der Vorbereitung Ihres Bauvorhabens – mit umfassenden Planungsdetails und detailliertem Fachwissen zu den entscheidenden Schnittstellen in der Gebäudestruktur. Die Nutzung ist kostenlos – für den Zugriff ist lediglich eine einfache Registrierung erforderlich. So erhalten Sie Zugang zu unserer ständig wachsenden Datenbank mit Konzepten für den Fensteranschluss, der luftdichten Ausführung von Wandkonstruktionen, Innenausbau und vielem mehr. Es erwarten Sie ganz konkrete Lösungen für Ihre Bauanschlüsse – detailliert dargestellt und ergänzt durch nützliche technische Informationen sowie

wichtige Montagehinweise als Download in 2-D- und interaktiven 3-D-PDFs. Bauanschluss.info erleichtert die Planung von Bauvorhaben jeder Grösse. Gleichzeitig liefert die Datenbank wichtigen Rat bei der Erstellung von Gutachten und für die praktische Anwendung auf der Baustelle. Die dargestellten Lösungen basieren stets auf aktuellen Normen und Erkenntnissen der Industrie oder auch seitens der Gesetzgebung und orientieren sich an Zielen der Wirtschaftlichkeit, Energieeffizienz und Nachhaltigkeit.

Ihre Vorteile

- Individuelle Abdichtungskonzepte
- Vorgabe von Materialkennwerten für die Abdichtung
- Sonderlösungen bei kritischer Geometrie
- Luftdichtheitsprüfung Fuge
- Statik für das illbruck Vorwandmontage-System
- Einweisung und Koordination der Gewerke an der Schnittstelle Bauanschluss
- Erstellung von 2-D und 3-D Details
- Isothermenberechnung
- Feuchteberechnung
- Nachweise zur Absturzsicherung mit FX760

Ihr Nutzen

- Planungssicherheit
- Wirtschaftlichkeit Ihrer Planung
- Objektbezogene Lösungen
- Lösungen nach dem Stand der Technik
- Kostengünstige Planung

Kontaktieren Sie das Planungsteam

Telefon: +41 41 760 12 12 oder
E-Mail: info.ch@cpg-europe.com



Das Produktdesign

Die illbruck-Sortimentsstruktur und das selbsterklärende Produktdesign machen es Ihnen leicht, das richtige Produkt zu finden.

Die Kombination aus kontrastreichen Farben für die sieben Produktgruppen und fünf Anwendungsbereiche sowie den aussagekräftigen Piktogrammen bietet eine schnelle einheitliche Orientierung.

Internationaler Produktname

Deutscher Produktname

Produktbezeichnung

Anwendungszeichnung

Die graue Zeichnung mit den Farben der Anwendungsbereiche zeigt visuell den Produkteinsatz.

Produktvorteile

Eindeutige Piktogramme stehen für die besonderen Eigenschaften des Produkts.



Kurzbezeichnung des Produkts

Jedes Produkt hat ein Kürzel aus zwei Buchstaben und drei Ziffern (Shortcut).

Neues Design auch für Einzelverpackungen



QR-Code

Der QR-Code ermöglicht Ihnen einen schnellen Zugriff auf das jeweilige technische Datenblatt auf illbruck.ch.

Unser Farbleitsystem

Das illbruck-Produktsortiment ist in sieben Gruppen eingeteilt. Jede Gruppe ist einer klaren Farbe zugeordnet. Jedes Produkt ist einem Anwendungsbereich zugehörig, der ebenfalls mit einer eindeutigen Farbe gekennzeichnet ist.



Die illbruck Anwendungsbereiche

Wenn es ums Abdichten, Isolieren und Kleben geht, bietet illbruck Systemlösungen rund um den Bau: angefangen bei den Baukonstruktionen, der Gebäudehülle, dem Innenausbau und dem Sanitärbereich bis zu Spezialanwendungen wie dem Klima-, Heizungs- und Lüftungsbau oder der modularen Bauweise.

Innenausbau

- Trockenbau
- Verfüllen
- Dekoelemente
- Naturstein
- Tischlerarbeiten

Innenräume müssen mit emissionsarmen Materialien abgedichtet werden. Daher sind geprüfte Aussagen zu den Emissionen der Dichtstoffe wichtig. Für die Herstellung von Wand- und Deckenbekleidungen bietet das Sortiment verschiedene Produkte und Technologien.

Sanitär

- Bäder
- Küchen

Gerade in Bad und Küche müssen Dichtstoffe eine Vielzahl an Eigenschaften aufweisen, um die Langlebigkeit der Fuge zu sichern.

Baukonstruktion

- Decke
- Boden
- Tragende Wände
- Garten- und Landschaftsbau
- Erdberührter Bereich

Rund um die Konstruktion von Gebäuden mit ihren diversen Anwendungen und Anforderungen hält das illbruck-Sortiment verschiedene Technologien mit entsprechenden Eigenschaften bereit: angefangen bei Klebern für die Verkleidung über diverse Schaumtechnologien für die Isolierung von Gebäuden bis hin zu Dichtstoffen für den Bodenbereich.



Gebäudehülle

- Fenster
- Fassade
- Dach

Die Gebäudehülle ist in ihrer Gesamtheit aus Fenstern, Fassade und Dach zu betrachten. Dabei soll die Gebäudehülle folgende Anforderungen erfüllen:

- luftdicht (Energieeffizienz)
- schalldämmend (weniger Lärmbelastigung)
- passiven Brandschutz (Schutz und Dauerhaftigkeit des Gebäudes)

Spezialanwendungen

- Heizungs-, Lüftungs-, Klimatechnik
- Türzargenmontage
- Systembau
- Reinraum
- Sonstiges

Das Sortiment umfasst auch zahlreiche Lösungen für spezielle Anwendungsbereiche mit extremen Anforderungen z. B. an die Temperaturbeständigkeit, Hygieneeffizienz bzw. Widerstandsfähigkeit gegen Reinigungsmittel.



Nutzen Sie den Anwendungskompass

illbruck-Produkte bieten aufgrund ihrer Eigenschaften geprüfte und langlebige Lösungen für verschiedene Anwendungsgebiete.

Sanitär

Sanitäranlagen	GS231	FA820	FA880	FA940
Küchenbereich	GS202	FA890	FA880	



Innenausbau

Trockenbau	LD701	LD702	LD705	SP561		
	PU014	SP045	SP050	SP350		
Verfüllen	FM110	FM230	FM310	FM710	FM790	PR121
Naturstein	TP600	FA880				
Schreinerarbeiten	PU014	PU700	SP045	SP350	FA940	
	FA880	SP510	SP520	SP525		
Türzargen- verklebung	FM710	FM790				
Dekoelemente	FA880	LD701	SP030			

Farben Produkt- gruppen

	Fugendichtungs- bänder
	Folien
	Abdichtungs- beschichtungen

	Dichtstoffe
	Schäume

	Kleber
	Spezialprodukte/ Zubehör

Baukonstruktion

Decke	FM110	FM230	FM310	PU020	SP350
Böden	SP540				
Erdberührte Bereiche	ME110	ME220	PU020		

Gebäudehülle

Fenster	TP001	TP300	TP600	TP601	TP602	TP610	
	TP650	TP651	TP652	TP654	TN114	TN253	
	TN564						
	ME350	ME351	ME404	ME501	ME508		
	FA101	FA850	SP510	SP520	SP525		
	FM110	FM230	FM310	DG210	SP025	SP351	
	SP925	SY001	SY002				
Fassade	TP600	TP610					
	ME010	ME011	ME110	ME220	ME501		
	FA150	FA151	FA850	FA880	SP510	SP520	SP525
	OT015	PU020	SP925				
Dach	ME402	PU020	OS111	SP925			

Spezialanwendungen

Heizungs-, Klima- und Lüftungsbau	FA810	FA890	GS202	SP610	
Reinraum	FA810	GS202	SP610		
Sonstiges	TN116	ME402	OS201	OS700	SP670
	PU700	SP050	SP340		
Passiver Brandschutz	FF197	FJ203	FS702	FS703	



Das *i3* Fenster-Abdichtungssystem

Optimale Ergebnisse in der Fensterabdichtung erzielt man, wenn alle drei Ebenen der Abdichtung passgenau aufeinander abgestimmt sind: für die äussere Abdichtung schlagregendicht bis min. 600 Pa und dampfdiffusionsoffen, in der Mitte schall- und wärmedämmend und eine luftdichte Abdichtung für den Innenbereich.

Deshalb hat illbruck 2001 das i3 Fenster-Abdichtungssystem eingeführt und ständig weiterentwickelt. Mit einer i3 Systemabdichtung erfüllen Sie die Anforderungen und

dichten Fenster sicher für die Zukunft ab, wenn es um Energieeinsparung, Schallschutz, Schlagregendichtheit, Wohngesundheit und Nachhaltigkeit geht. i3 umfasst für jede der drei Abdichtungsebenen ein passendes Produkt, das im System abgestimmt ist. Es ist einfach, die richtige Produktkombination zu ermitteln – entsprechend den baulichen Gegebenheiten und den individuellen Anforderungen.

Die 10-jährige Zusatzgarantie* und die Systemauszeichnung mit dem RAL-Gütezeichen FDKS „Fugendichtungs-Komponenten und -Systeme“ und die zahlreichen Bauteilprüfungen geben zusätzliche Sicherheit für alle Beteiligten.

Kombinieren Sie die Produkte aus dem i3-Systembaukasten

i3 Produkte für die äussere Abdichtung

- ME110** Allwetterfolie
- ME220** EPDM-Folie Aussen
- ME501** TwinAktiv HI
- ME508** TwinAktiv VV
- SP520** Fassaden-Dichtstoff
- SP525** Hochbaufugen-Dichtstoff
- SP925** Abdichtungsbeschichtung
- TP600** Premium Fugendichtband
- TP601** Fugendichtband Control Aussen
- TP602** Fensterfugen Dichtband

i3 Produkte für die mittlere Abdichtung

- FM230** Fenster- und Fassadenschaum PLUS

i3 Produkte für die innere Abdichtung

- FA101** Fenster- und Anschlussfugen-Silikon
- ME501** TwinAktiv HI
- ME508** TwinAktiv VV
- SP520** Hochbaufugen-Dichtstoff
- SP925** Abdichtungsbeschichtung FLEX
- TP001** Fugendichtband Control Innen

i3 Multifunktionsbänder für die Abdichtung aller drei Ebenen

- TP651** Multifunktions-3-Ebenen-Fugendichtband FBA
- TP652** Multifunktions-3-Ebenen-Fugendichtband PLUS
- TP654** Multifunktions-3-Ebenen-Fugendichtband PRO

Hilfsmittel (optional)

- AA300** Glättmittel Konzentrat
- AA301** Glättmittelspray
- AT140** Hybrid-Primer saugende Untergründe
- AT150** Hybrid-Primer nicht saugende Untergründe
- FX760** Absturzsicherungs-Lasche
- ME901** Butyl- und Bitumenprimer
- ME902** Butyl- & Bitumen-Sprühprimer
- ME904** Butyl- & Bitumen-Primer Öko
- OT015** EPDM-Folienkleber
- PR005** Wärmedämmörtel
- PR102** Rundschnur PE
- PR013** Anschlussprofil
- PR003** Fensterbankformteil
- SP025** Fenster-Montagekleber Öko
- SP351** Fenster-Montagekleber

SY001 Vorwandmontage-System PRO

- AT140** Hybrid-Primer saugende Untergründe
- PR007** Fenstermontage-Zarge
- PR008** Dämmkeil
- PR010** Fenstermontage-Winkel
- PR012** Dämmblock
- PR011** Fenstermontage-Platte
- SP025** Fensterfolien-Kleber Öko
- SP340** Soforthaft-Kleber

SY002 Vorwandmontage-System SMART

- PR150** Fenstermontage-Riegel
- SP351** Fenster-Montagekleber

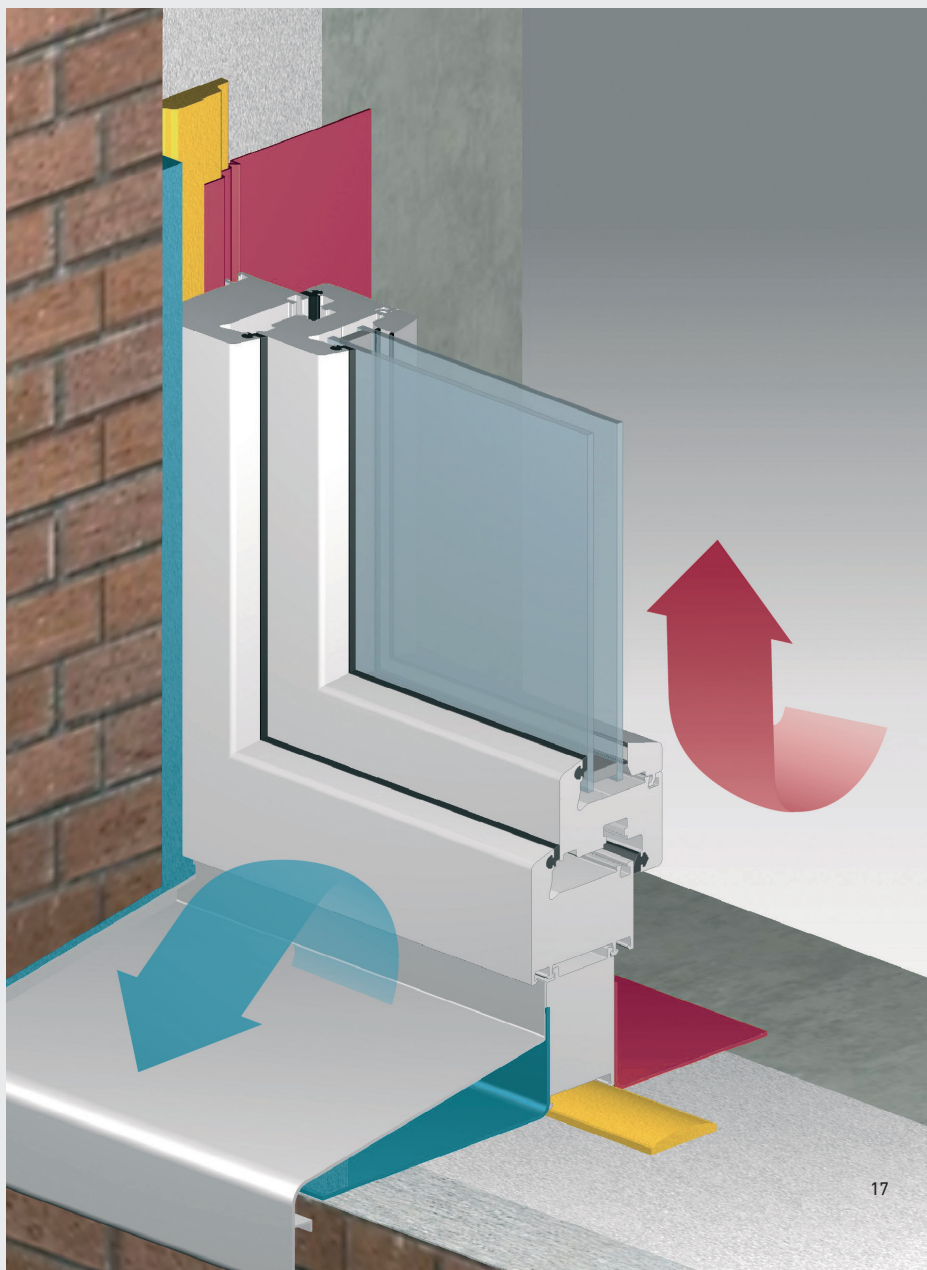

Nutzen Sie die i3 Powerpakete

Noch einfacher geht es nicht? Doch! Für die häufigsten Anforderungen haben wir bereits Pakete mit perfekt aufeinander abgestimmten Produkten für Sie geschnürt: die i3 PowerPakete.

Alle i3 PowerPakete sind für die jeweiligen Anforderung als System geprüft und bieten Ihnen eine 10-jährige Zusatzgarantie*. Wir ersparen Ihnen Sorgen und langes Durchsuchen von Produktlisten und Beschreibungen mit unseren neun gebündelten Paketen für jede am Bau übliche Situation.

PowerPaket Einbruchschutz

Die sichere Lösung für geprüften Einbruchschutz

- einbruchsicher nach RC2 und RC3
- ift-geprüfter Spritzklotz in der Dämmebene

TP652 Multifunktions-3-Ebenen-Fugendichtband PLUS
SP351 Fenstermontage-Kleber (als Spritzklotz)

PowerPaket Schnelle Abdichtung

Die sichere Lösung für Arbeiten unter Zeitdruck

- 80 % schneller als beim Einsatz von herkömmlicher Abdichtung mit drei Produkten

TP652 Multifunktions-3-Ebenen-Fugendichtband PLUS
oder
TP654 Multifunktions-3-Ebenen-Fugendichtband PRO

PowerPaket Schallschutz

Die sichere Lösung für erhöhte Schallschutzanforderungen

- bis zu 61 dB Fugen-Schalldämmmass $R_{s,w}$ erreichbar
- effiziente Verarbeitung

TP652 Multifunktions-3-Ebenen-Fugendichtband PLUS
oder
TP654 Multifunktions-3-Ebenen-Fugendichtband PRO
SP520 Hochbaufugen-Dichtstoff, PE-Rundschnur

PowerPaket Grosse Fuge

Die sichere Lösung für die grossen Fugen

- eine Folie für innen und aussen

ME500 TwinAktiv EW
FM230 Fenster- und Fassadenschaum PLUS
SP025 Fenster-Folienkleber



Für mehr Infos zum i3 System QR Code scannen
Hotline: +41 41 760 12 12



Humboldt-Hafen, Berlin (links) | Campus Heilbronn, Heilbronn (rechts)

PowerPaket Grosse Elemente

Die sichere Lösung zur Aufnahme von Bauteilbewegungen

- Bauteilbewegungen werden sicher aufgenommen, Folie reisst nicht ab
- Elastizität von über 30 %
- eine Folie für innen und aussen

ME508 TwinAktiv VV Flex

FM230 Fenster- und Fassadenschaum PLUS

PowerPaket Vorwandmontage

Die sichere Lösung für die Fenstermontage vor der Wand

- umfangreiche Systemsicherheit
- prüffähige Statik
- einbruchssicher nach RC2 und RC3

PR007 Fenstermontage-Zarge

PR010 Fenstermontage-Winkel

PR011 Fenstermontage-Platte

TP652 Multifunktions-3-Ebenen-Fugendichtband PLUS

oder

TP654 Multifunktions-3-Ebenen-Fugendichtband PRO

SP340 Soforthaft-Kleber

PowerPaket Absturzsicherung

Die sichere geprüfte Lösung für die Absturzsicherung von bodentiefen Fensterelementen

- gemäss ETB-Richtlinie „Bauteile gegen Absturz sichern“ DIN 18008-4 (früher TRAV)
- entspricht Forderung des Leitfadens zur Montage

TP652 Multifunktions-3-Ebenen-Fugendichtband PLUS
oder

TP654 Multifunktions-3-Ebenen-Fugendichtband PRO

FX760 Absturzsicherungs-Lasche

PowerPaket Sanierung PLUS Schallschutz

Die sichere Lösung für die Sanierung mit erhöhter Schallschutzanforderung

- fertiger Fugenverschluss
- 3-Ebenen-Systemlösung
- Fugenschalldämmung bis 61dB erreichbar

TP602 Fensterfugen Dichtband

FM230 Fenster- und Fassadenschaum PLUS

SP520 Hochbaufugen-Dichtstoff, PE-Rundschnur



Fugendichtungsbänder Multifunktionsdichtungsbänder Nicht imprägnierte Bänder

Fugendichtungsbänder bieten zahlreiche Vorteile, sowohl in ihren Anwendungseigenschaften als auch für die Verarbeitung. Dampfdiffusionsoffen, fugenaustrocknend, luftdicht, schlagregendicht und dauerelastisch mit hoher Bewegungsaufnahme sind Fugendichtungsbänder darüber hinaus auch für grosse Fugenbreiten perfekt geeignet. Eine einfache Montage, ohne Vorbehandlung des Untergrundes, spart wertvolle Zeit und somit auch Geld.

Das illbruck-Know-how basiert auf der 70-jährigen Erfahrung in der Entwicklung und Produktion von hochwertigen Fugendichtbändern. Im Segment der vorkomprimierten Fugendichtungsbänder gehört CPG zu den marktführenden Herstellern in Europa und produziert mehr als 130.000 km pro Jahr – das entspricht dem 3-fachen Erdumfang.

Die illbruck-Fugendichtungsbänder werden regelmässig sowohl intern als auch von unabhängigen externen Instituten getestet und bewertet. Das beste Beispiel ist der Freibewitterungstest durch die MPA Bau Hannover für TP600, in dem das Band seine Dichtungseigenschaften über 20 Jahre lang beibehalten hat. Dabei haben wir auch zukünftige Anforderungen an die Abdichtung im Blick.

Eine Revolution im Markt war das erste illbruck-Multifunktionsdichtungsband TP650, das die Abdichtung der drei Ebenen in nur einem Arbeitsgang vereint: Witterungsbeständigkeit (ausser), Wärme- und Schalldämmung (Mitte) sowie Luftdichtheit (innen) in einem Arbeitsgang. Die aktuellste Entwicklung ist das Multifunktionsband TP654 illmod TRIO 1050, das die Anforderungen an die Luftdichtheit von Bändern um mehr als das Zweifache übertrifft und dem Monteur eine bessere und einfachere Installation ermöglicht.

Abgerundet wird das Angebot an Dichtungsbändern mit unseren nicht imprägnierten Bändern.



Optimale Bandqualität

Zur Auswahl der optimalen Bandqualität ist es entscheidend, die bauseitig geforderten und vorhandenen Einbaubedingungen zu kennen. Ohne diese Kenntnis ist es fast unmöglich, die Bandqualität und Bandabmessung festzulegen. Um die Anforderungen ermitteln zu können, ist zunächst die Kenntnis der möglichen Einwirkungen und Anforderungen auf die Abdichtung notwendig. Einwirkungen sind:

von aussen

- Schlagregen
- Wind/UV-Belastung
- Wasserdampftransport erlauben
- Hohe Temperaturdifferenzen
- Schall

vom Bauwerk

- Bewegung des Elementes
- Bewegung des Bauwerks
- Dynamische Last (Bedienung)
- Wandkonstruktion

von innen (Raumseite)

- Luftdichtheit
- Erhöhte Luftfeuchte
- Feuchteausfall
- Brandverhalten
- Optik
- Wärmedämmung

Dimensionierung der Bänder

Die Banddimensionierung erfolgt durch die Kenntnis der Fugentiefe, Fugenbreite und der auftretenden Bewegungen der Konstruktionsfuge.

Idealerweise wird der mittlere Einsatzbereich der Bandabmessung für die entsprechende Fugenbreite gewählt, sodass Verkleinerungen und Verbreiterungen der Fugen vom Band ausgeglichen werden können.

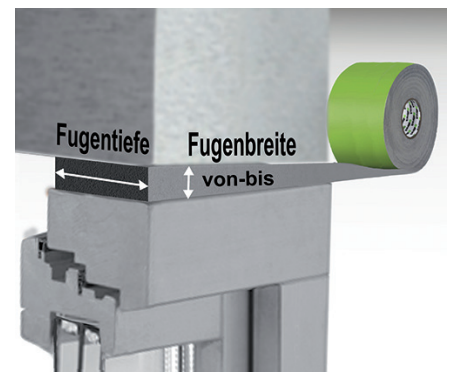
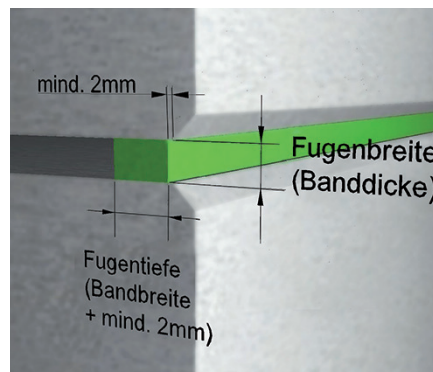

Verarbeitung/Anwendung von Multifunktionsbändern

- Ermittlung der tatsächlichen Fugenbreite und Fugentiefe
- Wahl der erforderlichen Dichtbanddimension für die Einbausituation
- Säubern bzw. glätten (füllen von Ausbrüchen mit Mörtel)
- Aufkleben auf geeignete Haftfläche am Blendrahmen, ohne das Multifunktionsband zu dehnen (Bild 1).
- Stoss- und Eckausbildung nach unseren Vorgaben ausführen (Bild 2+3), Montageanleitung beachten
- Kontrolle auf Positionstreue und Eckausbildung
- Einstellen des Fensters mit in die Fensteröffnung eingeklebtem Multifunktionsband
- Dichtband vorbohren
- Ausrichten und befestigen des Fensters in der Laibung oder im Vorwandmontage-System
- Optische Kontrolle von Ecken und Stossausbildungen nach vollständigem Fugenschluss, ggf. nachdichten von kleinen Fehlstellen mit geeignetem Dichtstoff
- Überdeckungen des Bandes erst nach dessen vollständiger Expansion in der Fuge durchführen

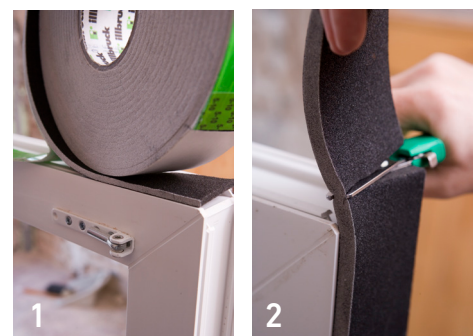

Auswahl von Fugendichtungsbändern

Je nach Anforderungen können Fugendichtungsbänder 1, 2 oder alle 3 Ebenen der Fugenabdichtung übernehmen. Die folgende Tabelle erleichtert die richtige Auswahl der Bandqualität.

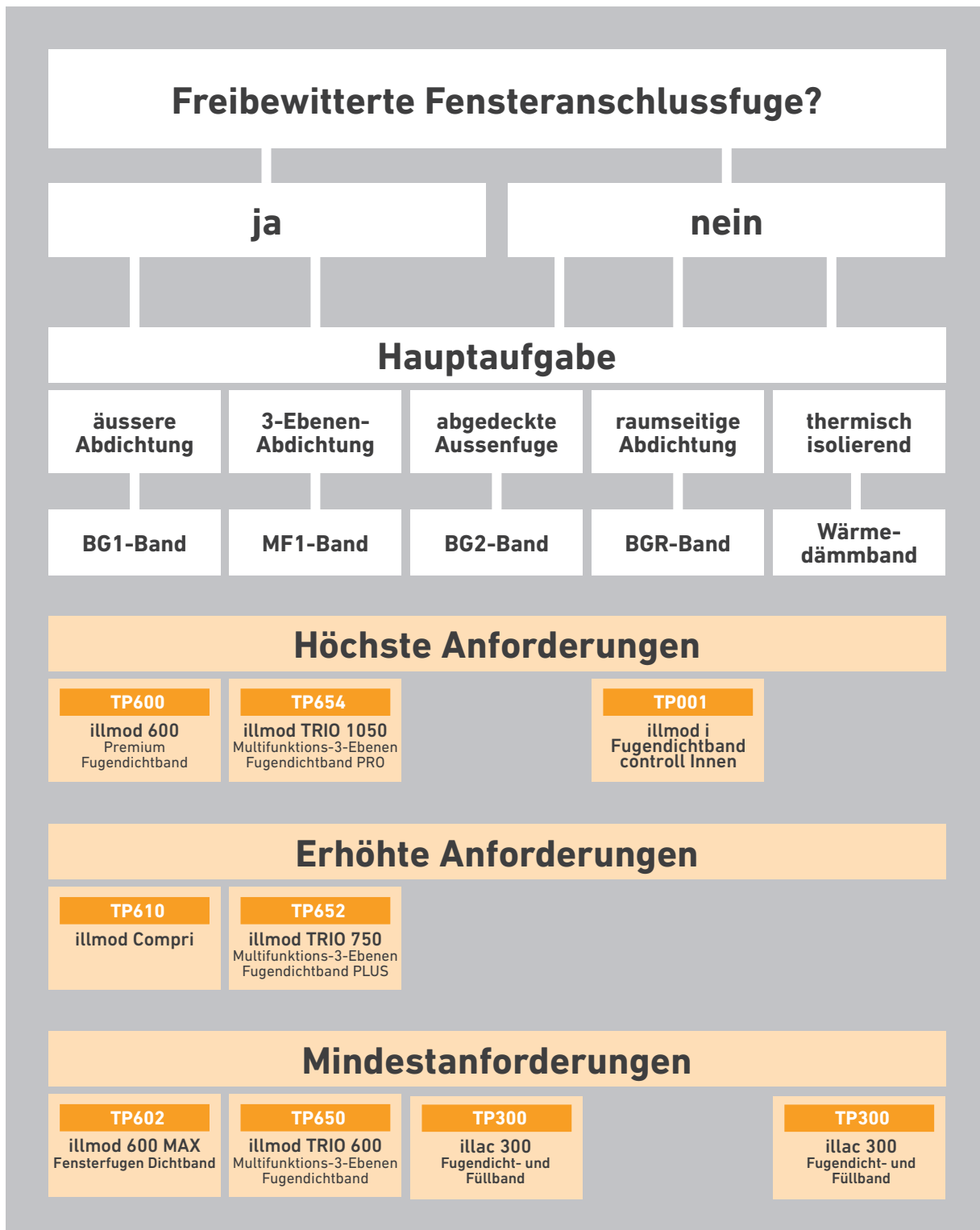

TP001

ILLMOD CONTROL INT
Fugendichtband Control Innen

Anwendungsbereiche

- Zur luftdichten Abdichtung von Innenseiten-Fensteranschlussfugen von 5 bis 15 mm Breite



Produktmerkmale

- In Folie eingehäutes Dichtungsband mit Reissfaden zur Aktivierung der luftdichten Abdichtung
- Sehr luftdicht durch Folie innen, entspricht R nach DIN 18542
- Wirtschaftlich, da geringer Verschnitt durch Endlosspule
- Anbringung der Abdichtung vorab (im Werk) möglich

Besonderer Nutzen

- Aktivierung der Abdichtung genau zum richtigen Zeitpunkt
- Vorabinstallation möglich

Bestell-Nr. grau	Bandbreite in mm	Fugenbreiten in mm	Inhalt Spulen	Lieferkarton insg. in m
304027*	15	5-10	1	200,00
304028*	20	8-15	1	100,00

Masstoleranzen nach DIN 7715 P3
* Auf Anfrage (keine Lagerware)



TP300

ILLAC 300
Fugendicht- und Füllband

Anwendungsbereiche

- Zur Abdichtung von Fugenkonstruktionen wie z. B. Fensterkopplungen und verdeckten Fensteranschlussfugen mit Breiten von 2–15 mm
- Als Füllband, insbesondere im Metallbau, für Fugen von 103–128 mm Tiefe und 6–40 mm Breite



Produktmerkmale

- Entspricht BG 2 nach DIN 18542
- Sorgt auch als Füllband für Winddichtheit und Wärmedämmung
- Verträglich mit allen illbruck-Dichtstoffen

Besonderer Nutzen

- Einfache Materialauswahl, da nur ein Band zum Abdichten, Verfüllen und als Dichtstoffbegrenzung

Bestell-Nr.	Fugentiefe in mm	Fugenbreite in mm	Einsatzbereich in mm	Rollenlänge in Meter	Inhalt Lieferkarton Rollen	Inhalt Lieferkarton Meter
300388*	10	2	1-2	25,00	11	275,00
300389*	15	2	1-2	25,00	7	175,00
300392	10	3	2-3	18,00	11	198,00
300393	15	3	2-3	18,00	7	126,00
300396*	10	4	3-6	13,00	11	143,00
300397*	15	4	3-6	13,00	7	91,00
300399	20	4	3-6	13,00	5	65,00
300406	15	6	5-9	7,00	7	49,00
300407	20	6	5-9	7,00	5	35,00
300408*	15	8	6-12	5,50	7	38,50
300409*	20	8	6-12	5,50	5	27,50
300417*	20	10	8-15	5,00	5	25,00

* Auf Anfrage (keine Lagerware)



TP300 Füllband nur als Wärmedämmung

Bestell-Nr. grau	Bandbreite in mm	Einsatzereich Fugenbreite in mm	Rollenlänge in m	Inhalt Lieferkarton Rollen	Inhalt Lieferkarton Meter
393960*	43	8 (6-35)	5,50	7	38,50
393961*	63	8 (6-35)	5,50	4	22,00
394256*	63	10 (8-45)	5	4	20,00

* Auf Anfrage (keine Lagerware)

PREMIUM
★★★

TP600

ILLMOD 600
Premium
Fugendichtband



Produktmerkmale

- Premium Qualität für stark beanspruchte Fugen, entspricht Beanspruchungsgruppe 1 nach DIN 18542
- Starke Komprimierung für hohe Schlagregendichte über 600 Pa und dauerhafte UV-Beständigkeit
- In zahlreichen Dimensionen und in anthrazit und grau verfügbar

Anwendungsbereiche

• Zur schlagregensicheren, dampfdiffusionsoffenen Abdichtung von Fugen und Anschlüssen im Hochbau für Fugenbreiten von 1–40 mm

Besonderer Nutzen

- Höchste Sicherheit durch 10 Jahre Zusatzgarantie, 10 Jahre RAL-Zertifizierung, 16 Jahre DIBt-Zulassung nach ETA-05/0058 für CE-Zeichen, 22 Jahre geprüfte Witterungsbeständigkeit (Fremdüberwachung)
- Feuerwiderstandsprüfung
- Sehr guter Schallschutz



Bestell-Nr.	Bestell-Nr.	Bandbreite in mm	Fugenbreite in mm	Rollenlänge in m	Inhalt Lieferkarton	
					Rollen	insg. in m
300901*	301070*	8	2	12,50	37	462,50
300902	301071*	10	2	12,50	30	375,00
300903	301073*	15	2	12,50	20	250,00
300904*	301072	20	2	12,50	15	187,50
318768	301076*	10	3	10,00	30	300,00
300911	301074*	15	3	10,00	20	200,00
300912*	301075*	20	3	10,00	15	150,00
318778	318924*	12	3-7	8,00	25	200,00
318786	318930	15	3-7	8,00	20	160,00
318792	318936*	20	3-7	8,00	15	120,00
300927	301085	15	5-10	5,60	20	112,00
300928	301086	20	5-10	5,60	15	84,00
300932	301089	15	7-12	4,30	20	86,00
300933	301090*	20	7-12	4,30	15	64,50
300939	301094	20	8-15	3,30	15	49,50
300941*	301095*	30	8-15	3,30	10	33,00

* Auf Anfrage (keine Lagerware)

Bestell-Nr.	Bestell-Nr.	Bandbreite in mm	Fugenbreite in mm	Rollenlänge in m	Inhalt Lieferkarton	
					Rollen	insg. in m
392078*	392081	20	10-18	4,50	10	45,00
392079*	392082*	25	10-18	4,50	8	36,00
392080*	392083*	30	10-18	4,50	8	36,00
301011	301147	30	13-24	5,20	10	52,00
301012	318992*	40	13-24	5,20	7	36,40
301020*	301157*	35	17-32	4,00	8	32,00
301018*	301154*	40	17-32	4,00	7	28,00
318907	319006	40	22-40	2,70	7	18,90
301024*	301160*	50	22-40	2,70	6	16,20

* Auf Anfrage (keine Lagerware)

Einsatzbereich TP600

Abstechbreite	Einsatzbereich in mm	Einsatzbereich von bis Fugenbreite	1	2	3	4	5	6	7	8	9	10	11	12	13	14	15	16	17	18	19	20	21	22	23	24	25	26	27	28	29	30	31	32	33	34	35	36	37	38	39	40									
10/ 1				■																																																
10/ 2				■	■																																															
15/ 3				■	■	■																																														
15/ 3-7	3		7	■	■	■	■																																													
15/ 5-10	5		10	■	■	■	■	■																																												
15/ 7-12	7		12	■	■	■	■	■	■																																											
20/ 8-15	8		15	■	■	■	■	■	■	■																																										
20/ 10-18	10		18	■	■	■	■	■	■	■	■																																									
30/ 13-24	13		24	■	■	■	■	■	■	■	■	■																																								
35/ 17-32	17		32	■	■	■	■	■	■	■	■	■	■																																							
40/ 22-40	22		40	■	■	■	■	■	■	■	■	■	■	■	■																																					

TP601

ILLMOD CONTROL EXT

Fugendichtband Control Aussen

Anwendungsbereiche

- Zur äusseren schlagregendichten Abdichtung von Fensterfugen mit Breiten von 3–12 mm



Produktmerkmale

- In Folie eingenähtes Dichtungsband mit Reissfaden zur Aktivierung der Abdichtung, auch bei hohen Temperaturen
- Schlagregendicht 600 Pa und UV-beständig, entspricht BG 1 nach DIN 18542
- Wirtschaftlich, da geringer Verschnitt durch Endlosspule
- Anbringung der Abdichtung vorab (im Werk) möglich

Besonderer Nutzen

- Aktivierung der Abdichtung genau zum richtigen Zeitpunkt
- Vorabinstallation möglich



Bestell-Nr. grau	Bandbereich in mm	Einsatz in mm	Inhalt Lieferkarton Spule	insg. in m
301175*	15	3–7	1	100,00
301177*	15	7–12	1	50,00

Masstoleranzen nach DIN 7715 P3
* Auf Anfrage (keine Lagerware)

TP602

ILLMOD 600 MAX

Fensterfugen Dichtband

Anwendungsbereiche

- Zur äusseren schlagregendichten Abdichtung von Fensterfugen mit Breiten von 4–24 mm



Produktmerkmale

- Schlagregendicht 600 Pa, UV-beständig gemäss BG 1 nach DIN 18542
- Nur drei Dimensionen zur Abdichtung aller gängigen Fensteranschlussfugenbreiten

Besonderer Nutzen

- Mit nur einer Dimension 15/5-15 Abdichtung aller gängigen Fensteranschlussbreiten
- Extra Nachweis für Schlagregendichtheit nach DIN 18542



Bestell-Nr. anthrazit	Bandbreite in mm	Fugenbreite in mm	Rollenlänge in m	Inhalt Lieferkarton Rollen	insg. in m
300959*	15	5–15	4,50	20	90,00
396897*	25	10–24	5,00	8	40,00

Masstoleranzen nach DIN 7715 P3
* Auf Anfrage (keine Lagerware)

TP610

ILLMOD COMPRI

Hochleistungs Fugendichtband

Anwendungsbereiche

- Zur äusseren schlagregensicheren Abdichtung von Anschlussfugen mit Breiten von 1–20 mm
- Eingesetzt u. a. bei der Fenstermontage, im Metall-, Holz- und Containerbau
- Die Verträglichkeit ist bei Beschichtungen mit Farben und Dichtstoffen nicht gegeben



dataholz.eu

baubook deklariert und validiert



Produktmerkmale

- Schlagregendicht 600 Pa und witterungsbeständig, entspricht B1 nach DIN 18542
- Zahlreiche Dimensionen verfügbar, je in zwei Farben

Besonderer Nutzen

- Wirtschaftliche, RAL-gütesicherte Fenstermontage
- BG 1-Zertifikat



Bestell-Nr.	Bestell-Nr.	Bandbreite in mm	Fugenbreite in mm	Rollenlänge in m	Inhalt Lieferkarton	
					Rollen	insg. in m
301667	301518*	10	1–2	12,50	11	137,50
301668*	301519*	15	1–2	12,50	7	87,50
301671	301523*	10	2–4	10,00	11	110,00
301673	301524	15	2–4	10,00	7	70,00
399123*	399124*	12	3–6	8,00	9	72,00
301679	301528	15	3–6	8,00	7	56,00
301681	301529*	20	3–6	8,00	5	40,00
301691	301532	15	4–10	5,60	7	39,20
301693	301533	20	4–10	5,60	5	28,00
301699*	301536	15	5–12	4,30	7	30,10
301701	301537*	20	5–12	4,30	5	21,50
301706*	301539	20	7–16	3,30	5	16,50
398720*	398719*	25	7–16	3,30	4	13,20
399126*	399127	20	9–20	2,60	5	13,00
398724*	398723*	25	9–20	2,60	4	10,40
399128*	399129*	30	9–20	2,60	3	7,80

Weitere Dimensionen auf Anfrage, Masstoleranzen nach DIN 7715 P3

* Auf Anfrage (keine Lagerware)

TP650

ILLMOD TRIO 600

Multifunktions-3-Ebenen Fugendichtband

Anwendungsbereiche

- Zur luftdichten, schlagregensicheren, wärmedämmenden Abdichtung von Fenster- und Türanschlussfugen mit Tiefen von 58–88 mm und Breiten von 5–30 mm

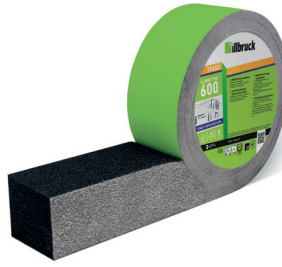

Produktmerkmale

- Seit über 12 Jahren im Markt das meistverkaufte Multifunktionsdichtungsband
- Durch Seitenimprägnierung innen wasserdampfdiffusionsdichter als aussen
- Schlagregendicht 600 Pa und luftdicht, entspricht den Beanspruchungsgruppen 1 und R nach DIN 18542
- Wärmedämmend in der Anschlussfuge



Bestell-Nr.	Bandbreite in mm	Einsatzbereich in mm	Rollenlänge in m	Inhalt Lieferkarton	
				Rollen	insg. in m
500836*	58	5-10	9,00	4	36,00
500841*	66	5-10	9,00	3	27,00
500843*	72	5-10	9,00	3	27,00
500847*	77	5-10	9,00	3	27,00
500849*	83	5-10	9,00	2	18,00
500851*	88	5-10	9,00	2	18,00
500838*	58	7-15	6,00	4	24,00
340067*	66	7-15	6,00	3	18,00
500844*	72	7-15	6,00	3	18,00
340068*	77	7-15	6,00	3	18,00
500855*	83	7-15	6,00	2	12,00
500852*	88	7-15	6,00	2	12,00
500839*	58	10-20	4,50	4	18,00
340069*	66	10-20	4,50	3	13,50

Masstoleranzen nach DIN 7715 P3
* Auf Anfrage (keine Lagerware)

Bestell-Nr.	Bandbreite in mm	Einsatzbereich in mm	Rollenlänge in m	Inhalt Lieferkarton	
				Rollen	insg. in m
500845*	72	10-20	4,50	3	13,50
340070*	77	10-20	4,50	3	13,50
500856*	83	10-20	4,50	2	9,00
500853*	88	10-20	4,50	2	9,00
500840*	58	15-30	3,00	4	12,00
500842*	66	15-30	3,00	3	9,00
500846*	72	15-30	3,00	3	9,00
500848*	77	15-30	3,00	3	9,00
500850*	83	15-30	3,00	2	6,00
500854*	88	15-30	3,00	2	6,00

* Auf Anfrage (keine Lagerware)

TP651

ILLMOD TRIO 600

Multifunktions-3-Ebenen Fugendichtband FBA

Anwendungsbereiche

- Zur luftdichten, schlagregensicheren und wärmedämmenden Abdichtung von Fenster- und Türanschlussfugen mit Tiefen von 30–45 mm und Breiten von 5–20 mm, z. B. zur Abdichtung des unteren Fensterbankanschlusses (FBA)

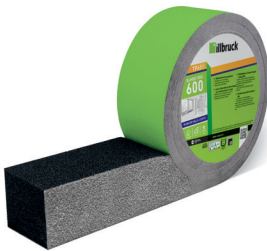

Produktmerkmale

- Erfüllung des RAL-Prinzips „innen dichter als aussen“ durch Seitenimprägnierung auf der Innenseite
- Schlagregendicht 600 Pa und luftdicht, entspricht den Beanspruchungsgruppen 1 und R nach DIN 18542
- Optimale Wärmedämmung in der Anschlussfuge

Besonderer Nutzen

- Extra schmale Bandbreite für Anschlussprofile



Bestell-Nr.	Fugentiefe in mm	Einsatzbereich in mm	Rollenlänge in m	Inhalt Lieferkarton	
				Rollen	insg. in m
302091*	30	5-10	10,00	5	50,00
302092*	35	5-10	10,00	4	40,00
302093*	40	5-10	10,00	4	40,00
305940*	45	5-10	10,00	3	30,00
302086*	30	7-15	6,00	5	30,00
302087*	35	7-15	6,00	4	24,00
302089*	40	7-15	6,00	4	24,00
302090*	45	7-15	6,00	3	18,00
302094*	30	10-20	6,50	4	26,00
302095*	35	10-20	6,50	3	19,50
302096*	40	10-20	6,50	3	19,50
302098*	45	10-20	6,50	2	13,00

Masstoleranzen nach DIN 7715 P3
* Auf Anfrage (keine Lagerware)

TP652

ILLMOD TRIO 750

Multifunktions-3-Ebenen Fugendichtband PLUS

Anwendungsbereiche

- Zur luftdichten, schlagregensicheren und wärmedämmenden Abdichtung von Fenster- und Türanschlussfugen von Fugentiefen von 58–88 mm und -breiten von 4–42 mm, bzw. 15–66 mm (Wärmedämmung)



dataholz.eu
baubook deklariert und validiert

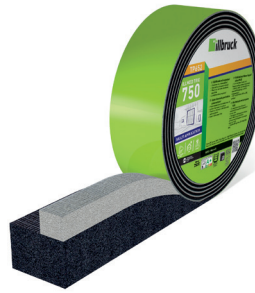

Produktmerkmale

- Multifunktionsdichtungsband, Erfüllung des RAL-Prinzips „innen dichter als aussen“ durch mehr Schaum innen
- Schlagregendicht 750 Pa und luftdicht, entspricht BG 1 und R nach DIN 18542
- Optimale Wärmedämmung der Anschlussfuge
- Schnelle Verarbeitung: reissfester Folienliner, starke Klebkraft

Besonderer Nutzen

- Schnelle Verarbeitung
- i3-Zusatzgarantie, im PowerPaket für besondere Anforderungen



Bestell-Nr.	Fugen-tiefe!''	Grösse	Passivhaus		Neubau		Sanierung-		Wärme-dämmung	Inhalt Lieferkarton
			freie Be-witterung	freie Be-witterung	verdeckter Einbau***	verdeckter Einbau***				
anthrazit	in mm		in mm	in mm	in mm	in mm	in mm	Rollen	Meter	
319562*	58	XS	4-7	4-8	4-9	15	4	36,00		
319563*	66	XS	4-7	4-8	4-9	15	4	36,00		
319564*	72	XS	4-7	4-8	4-9	15	3	27,00		
319565*	77	XS	4-7	4-8	4-9	15	3	27,00		
319566*	83	XS	4-7	4-8	4-9	15	3	27,00		
319567*	88	XS	4-7	4-8	4-9	15	3	27,00		
311611	58	S	6-10	6-12	6-14	22	4	32,00		
311612*	66	S	6-10	6-12	6-14	22	4	32,00		
318085*	72	S	6-10	6-12	6-14	22	3	24,00		
311613*	77	S	6-10	6-12	6-14	22	3	24,00		
318081*	83	S	6-10	6-12	6-14	22	3	24,00		
311614*	88	S	6-10	6-12	6-14	22	3	24,00		
311615	58	M	8-15	8-18	8-21	33	4	24,00		
311616*	66	M	8-15	8-18	8-21	33	4	24,00		
318086*	72	M	8-15	8-18	8-21	33	3	18,00		
311617*	77	M	8-15	8-18	8-21	33	3	18,00		
318082*	83	M	8-15	8-18	8-21	33	3	18,00		

Bestell-Nr.	Fugen-tiefe!''	Grösse	Passivhaus		Neubau		Sanierung-		Wärme-dämmung	Inhalt Lieferkarton
			freie Be-witterung	freie Be-witterung	verdeckter Einbau***	verdeckter Einbau***				
anthrazit	in mm		in mm	in mm	in mm	in mm	in mm	Rollen	Meter	
311618*	88	M	8-15	8-18	8-21	33	3	18,00		
311619	58	L	10-20	10-24	10-28	45	4	20,00		
311620*	66	L	10-20	10-24	10-28	45	4	20,00		
318087*	72	L	10-20	10-24	10-28	45	3	15,00		
311621*	77	L	10-20	10-24	10-28	45	3	15,00		
318083*	83	L	10-20	10-24	10-28	45	3	15,00		
311622*	88	L	10-20	10-24	10-28	45	3	15,00		
311623	58	XL	15-30	15-36	15-42	66	4	12,00		
311624*	66	XL	15-30	15-36	15-42	66	4	12,00		
318088*	72	XL	15-30	15-36	15-42	66	3	9,00		
311625*	77	XL	15-30	15-36	15-42	66	3	9,00		
318084*	83	XL	15-30	15-36	15-42	66	3	9,00		
311626*	88	XL	15-30	15-36	15-42	66	3	9,00		

PREMIUM



TP654

ILLMOD TRIO 1050

Multifunktions-3-Ebenen-Fugendichtband PRO

Anwendungsbereiche

- Zur luftdichten, schlagregensicheren, wärmedämmenden Abdichtung von Fenster- und Türanschlussfugen mit Tiefen von 58–88 mm und Breiten von 6–30 mm



dataholz.eu
baubook deklariert und validiert



Produktmerkmale

- Luftdichtheit 100 % besser als gefordert in der DIN 18542
- Innovative Geometrie mit feuchtevariabler Folie, sorgt für ganzjähriges Austrocknungsverhalten der Fuge
- Absolut dicht zur Wand und zum Fensterrahmen durch die, zum Patent angemeldete, luftdichte graue Kontaktfläche
- 1050 Pa schlagregendicht
- 75 % schlagregendichter als in der DIN 18542 gefordert
- Bis 60 dB schalldämmend
- Sicher durch unverwechselbare Montage, da keine vorgegebene Innen- und Aussenseite durch feuchtevariable Folie
- Einfache Positionierung des Fensters in der Laibung durch die neue Oberflächenstruktur
- Effiziente Verarbeitung durch bis zu 90 % längere Rollen
- Anforderungen der RAL „Leitfaden zur Montage“ und der EnEV erfüllt

Besonderer Nutzen

- Luftdichtheit 100 % besser als in der DIN 18542 gefordert
- Erfüllt die Anforderungen des GEG2020

Bestell-Nr.	Bandbreite in mm	Einsatzbereich in mm		Rollenlänge in m	Inhalt Lieferkarton Rollen	Insg. in m
		UV-Beständigkeit dauerhaft	UV-Beständigkeit eingeschränkt			
355683	58	6-15	16-20	11,50	5	57,50
355684*	66	6-15	16-20	11,50	4	46,00
355685*	72	6-15	16-20	11,50	4	46,00
355686*	77	6-15	16-20	11,50	4	46,00
355687*	83	6-15	16-20	11,50	3	34,50
355688*	88	6-15	16-20	11,50	3	34,50
355689	58	10-25	26-30	8,00	5	40,00
355690*	66	10-25	26-30	8,00	4	32,00
355691*	72	10-25	26-30	8,00	4	32,00
355692*	77	10-25	26-30	8,00	3	24,00
355693*	83	10-25	26-30	8,00	3	24,00
355694*	88	10-25	26-30	8,00	3	24,00

TN114

Distanzband-J PE geschäumt

Anwendungsbereiche

- Vielseitig einsetzbares Distanzband aus geschlossenzelligem PE-Schaum mit glatter Oberfläche.

Bestell-Nr.		Fugenbreite x Fugentiefe	Rollenlänge		Inhalt Lieferkarton	
anthrazit	weiss		in mm	in Meter	Rollen	Meter
385367	385366	2/10	10,00	30	300,00	
-	385368*	2/12	10,00	25	250,00	
-	385370	2/150	10,00	2	20,00	
385387	385386	3/9	10,00	30	300,00	
385377	385376*	3/10	10,00	30	300,00	
385378	385379	3/12	10,00	25	250,00	
385401*	385400	4/9	10,00	30	300,00	
385390	385388*	4/10	10,00	30	300,00	
385392*	385391	4/12	10,00	25	250,00	
385397*	-	4/25	10,00	12	120,00	
-	385398*	4/30	10,00	10	100,00	
385413*	385412*	5/9	10,00	30	300,00	
385403	385402*	5/10	10,00	30	300,00	
385405*	385404	5/12	10,00	25	250,00	
-	385410	5/45	10,00	6	60,00	
-	385420*	6/9	10,00	30	300,00	
385415	-	6/10	10,00	30	300,00	
-	385422*	8/10	10,00	30	300,00	
-	385363*	10/45	5,00	6	30,00	

* Auf Anfrage (keine Lagerware)



Produktmerkmale

- Feuchtigkeitsunempfindlich
- Starke Haftung
- Praktisch unverrottbar
- Einseitig vollflächig selbstklebend



TN116

DISTANZBAND -HART

Anwendungsbereiche

- Das Band wird insbesondere im Glasbau, Modellbau und bei Spezialanwendung eingesetzt.

Bestell-Nr.	Raumgewicht	Fugenbreite x Fugentiefe	Rollenlänge	Inhalt Lieferkarton	
weiss	KG/m3	in mm	in Meter	Rollen	Meter
385240	185	2/19	10,00	15	150,00
385243*	185	3/12	10,00	25	250,00
385244*	125	4/12	10,00	25	250,00

* Auf Anfrage (keine Lagerware)



Produktmerkmale

- Hohe Druckfestigkeit
- Starke Haftung
- Geschlossenzellig



Zubehör für Bänder

AB005 illmod Schere Seite 91
 AB006 illmod Gurt Seite 92

AB007 illmod Klammer Seite 92



TN253

DISTANZBAND -PLUS

Anwendungsbereiche

- Spezial-Dichtungsmaterial für den Glasbau, einseitig vollflächigselbstklebend.

Bestell-Nr.	Raumge- wicht	Fugenbreite x Fugentiefe	Rollen- länge		Inhalt Lieferkarton	
			in Meter		Rollen	Meter
anthrazit	KG/m ³	in mm				
385252	430	2/12	10,00		25	250,00
385255*	430	3/12	10,00		25	250,00
385258	430	4/12	10,00		25	250,00
385266	430	5/12	10,00		25	250,00
385276*	270	6/12	10,00		25	250,00

* Auf Anfrage (keine Lagerware)



Produktmerkmale

- Starke Haftung
- Hochverdichteter PU-Schaum
- Hohes Raumgewicht
- Feinporig
- Geschlossenzellig
- ausgezeichnetem Rückstellvermögen.



TN564

VITRA-BAND

Anwendungsbereiche

- Das Band kommt insbesondere als Verglasungsband für die raumseitige Abdichtung bei Isolierverglasungen zur Anwendung.
- Dank dem weichen PVC-Schaum kann das Band Differenzunterschiede gut aufnehmen und eignet sich für vielseitige Anwendungsmöglichkeiten.

Bestell-Nr.	Breite x Dicke	Rollen- länge		Inhalt Lieferkarton	
		in Meter		Rollen	Meter
grau	in mm				
386729	3/10	10,00		30	300,00
386734*	4/10	10,00		30	300,00

* Auf Anfrage (keine Lagerware)



Produktmerkmale

- Hohe Alterungsbeständigkeit
- Selbstverlöschend
- Ausgleichen von leichten Unebenheiten





Feuchtevariable Folien Dichtfolien Butyl- und Bitumenbänder Klebebänder

Die Qualität der Abdichtung der gesamten Gebäudehülle hat grossen Einfluss auf die Funktionsfähigkeit und die Energieeffizienz eines Gebäudes. Daher ist die Wahl der optimalen Produkte von entscheidender Bedeutung.

Von den TwinAktiv-Folien mit intelligentem Feuchte- management und variablem Sd-Wert über die speziellen UV-Temperatur-PLUS-Polymer Dach- und Fassadenfolien bis hin zu selbstklebenden Fensterfolien, Butyl- und Bitumenbändern sowie Allwetter- und EPDM-Folien. Die innovativen und hochqualitativen Produkte von illbruck bieten verlässlichen Schutz vor schwerwiegenden Feuchtigkeitsschäden, der Mängelanzeigen und Nachbesserungen vorbeugt.

Klebesysteme

Neben Blankofolien, die mit einem illbruck-Hybridkleber montiert werden, gibt es Folien mit einer vollflächigen Selbstklebung. Sie überzeugen durch ihre Verarbeitungsvorteile:

- **Zeitersparnis – nur ein Arbeitsschritt**
- **Schonende Verarbeitung – keine schädlichen Lösungsmittel**
- **Sicherheit – zuverlässige Verklebung**



Folienverarbeitung

TwinAktiv Folienausführung und Befestigung

EW+ / EW = einseitig und wechselseitig

Selbstklebung kann sowohl einseitig als auch wechselseitig genutzt werden – je nachdem, auf welcher Seite die Abdeckung der Selbstklebung entfernt wird.

E = einseitig

Ein Selbstklebestreifen befindet sich als Selbstklebung zum Fensterrahmen auf der glatten, unbedruckten und dämmstoffseitigen Folienseite.

W = wechselseitig

Ein Selbstklebestreifen zum Fensterrahmen befindet sich auf der überputzbaren, bedruckten und sichtbar bleibenden Folienseite.

wechselseitige Verklebung:

Schutzfolien hier entfernen



einseitige Verklebung:

Schutzfolien hier entfernen

Spezielselbstbeklebung oder Butyl zum Baukörper

einseitig

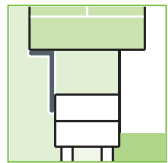

Innere Abdicht.

Selbstklebung zum Fensterrahmen

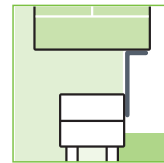

äussere Abdicht.

Spezielselbstbeklebung oder Butyl zum Baukörper

wechselseitig

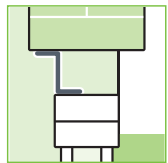

Innere Abdicht.

Selbstklebung zum Fensterrahmen

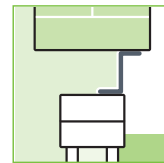

äussere Abdicht.

Spezielselbstbeklebung oder Butyl zum Baukörper

Einsatzgebiet der Fenster- und Fassadenfolien

Aussen

Innen

Fester SD-Wert

Variabler SD-Wert

Fester SD-Wert

ME010

Fassadenfolie Premium B1

ME501

TwinAktiv HI

ME350

Fensterfolie Innen VV

ME011

Fassadenfolie Eco

ME508

TwinAktiv VV

Ausführungsvarianten:

- HI besonders reissfest
- VV vollflächige Selbstklebung
- EW bzw. EW+ gegenüberliegende Selbstklebung
- Flex mit Bewegungsreserve
- Keder mit Kederprofil zum Einclipsen

ME110

Allwetterfolie

ME220

EPDM-Folie

ME351

Fensterfolie Aussen VV

PREMIUM



ME501

i-MEMBRANE PRO XTREME
TwinAktiv HI



Anwendungsbereiche

- Gleichzeitig zur inneren und äusseren Abdichtung von Fenster- und Fassadenfugen mit hoher mechanischer Beanspruchung



Bestell-Nr.	Dimension in mm	Befestigung	Rollenlänge in m	Rollen pro Box	Meter pro Box
311668	100	SP025	50,00	3	150,00
311669	150	SP025	50,00	2	100,00

Produktmerkmale

- Reissfest und bis zu 9 Monate freibewittert UV-stabil
- Bauaufsichtlich geprüft auf Freibewitterung, Schlagregen- und Luftdichtheit, Sd-Wert, Überputzbarkeit
- Variabler Sd-Wert, hervorragendes Trocknungspotenzial
- Innen und aussen einsetzbar, daher einfache Materialauswahl, niedriges Planungsrisiko, keine Verwechslungsgefahr
- Auch in der praktischen TwinAktiv-Box verfügbar

Besonderer Nutzen

- Verhindert effektiv Feuchteschäden – intelligenter feuchtevariabler Folienverbund mit einer langlebigen und UV-stabilen Oberfläche

Bestell-Nr.	Dimension in mm	Wandbefestigung	Rollenlänge	Inhalt Lieferkarton	
				Rollen	Meter
311523	EW 70	SP025	50,00	5	250,00
309498	EW 100	SP025	50,00	3	150,00
309499	EW 150	SP025	50,00	2	100,00
309500	EW 200	SP025	50,00	2	100,00
311524*	EW 250	SP025	50,00	1	50,00
311525*	EW 300	SP025	50,00	1	50,00

Längentoleranzen nach DIN 7715 P3, Breitenmasse nach Toleranz ± 2,5 mm.

* Auf Anfrage (keine Lagerware)

ME501

i-MEMBRANE PRO XTREME VV
TwinAktiv HI VV

Anwendungsbereiche

- Plane Folie mit ein- und wechselseitig einsetzbarer Selbstklebung
- 12 Monate lagerfähig



Bestell-Nr.	Dimension in mm	Befestigung	Rollenlänge	Inhalt Lieferkarton	
				Rollen	Meter
501287*	E 100	Selbstklebung	25,00	3	75,00
501290*	E 200	Selbstklebung	25,00	1	25,00

* Auf Anfrage (keine Lagerware)

Produktmerkmale

- Starke Verklebung, nach dem Einbau sofort wetterfest
- Für alle Oberflächen geeignet
- Fachgerecht, entspricht dem RAL-Leitfaden Fassade Kapitel 6.4
- Auch in der praktischen TwinAktiv-Box verfügbar
- 12 Monate UV-beständig
- 2 Jahre lagerfähig



PREMIUM



ME508

**i-MEMBRANE
PRO**
TwinAktiv VV

Anwendungsbereiche

- Zur inneren und äusseren Abdichtung von Fensteranschlussfugen und Montageankern
- Für alle Oberflächen geeignet



ME508 EW

Bestell-Nr.	Dimension		Länge / Meter	Inhalt Lieferkarton	
	in mm	Befestigung		Rollen	insg. in m
500250	EW70	selbstklebend	25	4	100,00
500251	EW100	selbstklebend	25	3	75,00
500252	EW140	selbstklebend	25	2	50,00
500290	EW200	selbstklebend	25	1	25,00
500540	EW250	selbstklebend	25	1	25,00

Auf Anfrage auch
als E-Variante verfügbar



Produktmerkmale

- Vollflächig stark selbstklebender feuchtevariabler Vliesverbund mit geteiltem Folienliner
- Schnelle Verarbeitung mittels vollflächigem Hochleistungsklebstoff und geteilter Abdeckfolie für alle Oberflächen
- Nach dem Einbau stark haltend und ausnahmslos wetterfest
- Variabler Sd-Wert, hervorragendes Trocknungspotenzial
- Innen und aussen einsetzbar, daher einfache Materialauswahl, niedriges Planungsrisiko, keine Verwechslungsgefahr
- 9 Monate UV-beständig auf Vliesseite
- Schlagregendichtigkeit von 1050 Pa
- Siehe auch ME316 Klebeband V Premium Pads zum einfachen Abkleben der Anker (Seite 47)

Besonderer Nutzen

- Einfache und schnelle Verarbeitung ohne Folienkleber durch starke Selbstklebung

PREMIUM



ME010

B-MEM-BRANE PRO FACADE UV

Fassadenfolie Premium B1

Anwendungsbereiche

- Für die direkte Verlegung auf Holzschalung oder als Wärmedämmung hinter vorgehängten, teiloffenen und offenen Fassaden mit einem uneingeschränkten offenen Fugenteil
- Zur nicht überputzbaren wind- und wasserdichten Abdichtung

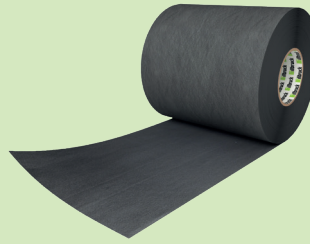

Produktmerkmale

- Mit UV-Temperatur-PLUS-Polymer
- Höchste Temperaturbeständigkeit, dauerhaft UV-beständig
- Schwer entflammbar
- Hochdampfdiffusionsoffen

Besonderer Nutzen

- Löst zuverlässig Brandschutzanforderungen nach Klasse B1 nach EN 13501-1



Bestell-Nr.	Dimension in mm	Inhalt Lieferkarton	
		Rollen	insg. in m
398872*	1.500	1	50,00

* Auf Anfrage (keine Lagerware)



ME011

FASSADENFOLIE ECO

Anwendungsbereiche

- Zur Hinterlegung von vorgehängten und teiloffenen Fassaden mit bis zu 30 mm (40 % Fläche) offenem Fugenteil



Produktmerkmale

- Mit UV-Temperatur-PLUS-Polymer
- Hohe Temperatur- und UV-Beständigkeit
- Dampfdiffusionsoffen



Bestell-Nr.	Breite x Dicke in mm	Inhalt Lieferkarton	
		Rollen	insg. in m
398873*	1.500 x 0,4	1	50,00

* Auf Anfrage (keine Lagerware)



ME110

ALLWETTERFOLIE

Anwendungsbereiche

- Zur luft-, wind- und wasserdichten Verklebung am Baukörper im Fassadenbereich
- Zur Abdichtung von unteren Anschlüssen speziell im Fusspunktbereich wie in DIN 18533 beschrieben

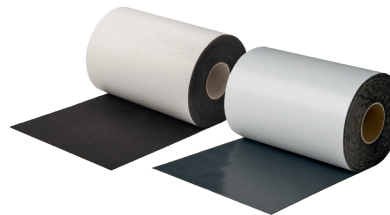

Produktmerkmale

- Hervorragende Haftung auf bauüblichen Untergründen wie Beton, Mauerwerk, Holz, Metallen, vielen Kunststoffen, Hart-PVC und verschiedenen Kaltbitumen
- Als Vliesvariante direkt überstreich- und überputzbar
- Verarbeitung ab -5 °C und auf leicht feuchten Untergründen möglich
- Geschlitztes Abdeckpapier



Bestell-Nr.	Breite x Dicke in mm	Rollenlänge in m	Inhalt Lieferkarton	
			Rollen	insg. in m
314748	100 x 1,50	20,00	4	80,00
314749	150 x 1,50	20,00	2	40,00
314750	200 x 1,50	20,00	2	40,00
314751*	250 x 1,50	20,00	1	20,00
314752*	300 x 1,50	20,00	1	20,00

* Auf Anfrage (keine Lagerware)



ME350

INTERIOR MEMBRANE PRO

Fensterfolie Innen VV

Anwendungsbereiche

- Zur inneren luftdichten Fensterabdichtung zwischen Blendrahmen und Mauerwerk
- Für viele bauübliche Untergründe (z. B. Mauerwerk, Hart-PVC, Kalksandstein, Metall, Holz und Dämmstreifen aus EPS, XPS, PUR-Hartschaum)
- Für leicht unebene Untergründe



Produktmerkmale

- Vollflächige repositionierbare Selbstklebung, durch zusätzlichen Selbstklebestreifen auf der Vliesoberfläche ein- und wechselseitig zu befestigen
- Extrem anschmiegsam, überputzbar
- Geschlitztes Abdeckpapier
- Einfache und schnelle Verlegung



Bestell-Nr.	Breite in mm	Inhalt Rollen	Rollenlänge insg. in m
397054	70	4	100,00
397055	100	3	75,00
397056	140	2	50,00

ME351

EXTERIOR MEMBRANE PRO

Fensterfolie Aussen VV

Anwendungsbereiche

- Zur äusseren schlagregendichten Fensterabdichtung zwischen Blendrahmen und Mauerwerk
- Für viele bauübliche Untergründe (z. B. Mauerwerk, Hart-PVC, Kalksandstein, Metall, Holz und Dämmstreifen aus EPS, XPS, PUR-Ha)
- Für leicht unebene Untergründe



Produktmerkmale

- Vollflächige repositionierbare Selbstklebung, durch zusätzlichen Selbstklebestreifen auf der Vliesoberfläche ein- und wechselseitig zu befestigen
- Extrem anschmiegsam, überputzbar
- Haftet auf vielen bauüblichen Untergründen (z. B. Mauerwerk, Hart-PVC, Kalksandstein, Metall, Holz und Dämmstreifen aus EPS, XPS, PUR-Hartschaum)
- Einfache und schnelle Verlegung



Bestell-Nr.	Breite in mm	Inhalt Rollen	Rollenlänge insg. in m
397057	70	4	100,00
397058	100	3	75,00
397059	140	2	50,00

Längentoleranzen nach DIN 7715 P3, Breitenmasse nach Toleranz ±2,5mm

FOLIEN | EPDM-FOLIEN

ME220

EPDM-FOLIE

Anwendungsbereiche

- Zur Abdichtung im Fassadenbereich



Produktmerkmale

- Extrem witterungs- und temperaturbeständig
- Hohe Dehnfähigkeit
- Vliesvariante überputzbar



ME220 als Basisfolie

Die EPDM-Folie ME220 wird für bodennahe Anschlüsse von Fenstern und Türen hin zum Perimeterbereich eingesetzt.

Bestell-Nr.	Breite x Dicke	Variante	Rollenlänge	Inhalt Lieferkarton	
	in mm			Rollen	Meter
302619	100 x 0,75	ohne Selbstklebung	25,00	1	25,00
302621*	200 x 0,75	ohne Selbstklebung	25,00	1	25,00

* Auf Anfrage (keine Lagerware)

ME220 VV EPDM-FOLIE MIT VOLLFLÄCHIGER SELBSTKLEBUNG

ME220 VV ist für den Fassadeneinsatz und Anschlüsse im Innenbereich und darf sich dabei nicht im stehenden Wasser befinden.

Bestell-Nr.	Breite x Dicke	Variante	Rollenlänge	Inhalt Lieferkarton	
	in mm			Rollen	Meter
502864	100 x 0,75	Vollflächige Selbstklebung	25,00	3	75,00
502366	150 x 0,75	Vollflächige Selbstklebung	25,00	2	50,00

ME402

BUTYLBAND ALU

Anwendungsbereiche

- Zur Abdichtung, Reparatur und Sanierung von Anschlüssen, Nähten, Stößen, Überlappungen, bei denen eine luft- und wasserdampfdiffusionsdichte Abdichtung erforderlich ist
- Für den Innen- und Aussenbereich



Produktmerkmale

- Dauerhaft UV- und witterungsbeständige Oberfläche, luft- und wasserdampfdiffusionsdicht
- Haftet ohne Primer auf vielen Untergründen (in manchen Fällen ist ein entsprechender Primer erforderlich)



Bestell-Nr.	Breite x Dicke in mm	Rollenlänge in m	Inhalt Lieferkarton	
			Rollen	insg. in m
304170	50 x 1,2	25,00	6	150,00
304172	100 x 1,2	25,00	3	75,00
304173	150 x 1,2	25,00	2	50,00
304175	200 x 1,2	25,00	1	25,00

ME404

BUTYLBAND VLIES

Anwendungsbereiche

- Zur Abdichtung von Fugen, Nähten und Rissen in der Metall- und Blechverarbeitung (z. B. zur Abdichtung von Segmentelementen an Metallkonstruktionen) im Innen- und Aussenbereich
- Zur Abdichtung von Fugen, Nähten und Rissen im Dachbereich (z. B. zur Anschluss- und Überlappungsabdichtung)
- Für den inneren, unteren Fensterbankanschluss



Produktmerkmale

- In Querrichtung 10 % Dauerbewegungsaufnahme
- Haftet ohne Primer auf vielen Untergründen (in manchen Fällen ist ein entsprechender Primer erforderlich)
- Entspricht den Anforderungen des technischen Merkblattes des Bundesverbandes der Gipsindustrie e. V. – illbruck-Prüfzeugnis vorhanden



Bestell-Nr.	Breite x Dicke in mm	Rollenlänge in m	Inhalt Lieferkarton	
			Rollen	insg. in m
304163	100 x 1,5	15,00	3	45,00
304164	150 x 1,5	15,00	2	30,00
308996	200 x 1,5	15,00	1	15,00

Weitere Dimensionen auf Anfrage

ME315

KLEBEBAND F

Anwendungsbereiche

- Zur dauerhaften inneren und äusseren wind- und luftdichten
- Verklebung von handelsüblichen Dampfbremsen, Unterdeckbahnen, Unterspannbahnen und Fassadenbahnen



Bestell-Nr.	Breite	Rollenlänge in Meter	Inhalt Lieferkarton	
	in mm		Rollen	Meter
398628*	60	25,00	12	300,00

* Auf Anfrage (keine Lagerware)



Produktmerkmale

- Einseitig klebendes Folienklebeband
- Hohe Feuchtigkeits- und UV-Beständigkeit
- 12 Monate freibewitterbar
- Sehr anschmiegsam



ME316

KLEBEBAND V PREMIUM

Anwendungsbereiche

- Dieses einseitig klebende Vliesklebeband dient zur inneren und äusseren, luftdichten Verklebung von Dampfbrems- und Luftdichtungsbahnen.



Bestell-Nr.	Breite	Rollenlänge in Meter	Inhalt Lieferkarton	
	in mm		Rollen	Meter
398861*	60	25,00	10	250,00

* Auf Anfrage (keine Lagerware)



Produktmerkmale

- Innen und Aussen einsetzbar
- 6 Monate frei bewitterbar
- Schnelle und gerade Verlegung, einfaches Handling
- Sehr anschmiegsam
- EMICODE®EC1 Plus zertifiziert



ME317

KLEBEBAND KP

Anwendungsbereiche

- Zur luftdichten Verklebung von Dampfbremsen und Bahnen im Innenbereich sowie für OSB-Plattenstösse und zur Abdeckung von Einblaslöchern



Bestell-Nr.	Breite	Rollenlänge in Meter	Inhalt Lieferkarton	
	in mm		Rollen	Meter
398631*	60	40,00	8	320,00

* Keine Lagerware. Mindestbestellmenge 60 Kartons



Produktmerkmale

- Von Hand abreissbar
- Stabiles Kraftpapier
- Schnelle und gerade Verlegung, einfaches Handling
- Einseitig klebendes Papierklebeband



ME302
**UNIVERSAL-
ABDECKBAND 330**

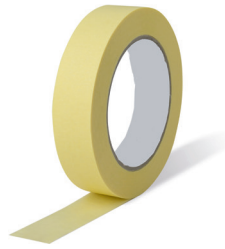

- Produktmerkmale**
- Reissfest
 - Starke Haftung
 - Kurzfristig bis 80°C hitzebeständig

Das Universal-Abdeckband 330 eignet sich als Allzweckklebeband für allgemeine Abdeckarbeiten im Maler-, Gips- und Baugewerbe sowie in der Industrie. Es zeichnet sich besonders durch eine intensive Oberflächenfarbe aus, welche erlaubt, bei der Arbeit klare Konturen zu erkennen.

Bestell-Nr.	Breite in mm	Rollen- länge in Meter	Inhalt Lieferkarton	
			Rollen	Meter
385020	19	50,00	48	2.400,00
385022	25	50,00	36	1.800,00
385023	30	50,00	32	1.600,00
385024	50	50,00	24	1.200,00

ME303
**UNIVERSAL-
ABDECKBAND 201E**

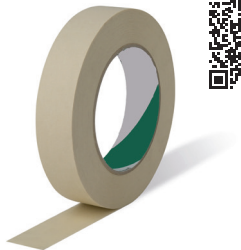

- Produktmerkmale**
- Einreissbeständig
 - Starke Haftung
 - Gute Soforthaftung
 - Lösungsmittelbeständig

Das Universal-Abdeckband 201E eignet sich als Allzweckklebeband für allgemeine Abdeck- und Haltezwecke im Maler-, Gips- und Baugewerbe sowie in der Industrie, z.B. bei kurzen Lackierarbeiten, Befestigen, Halten, Verschliessen, Bündeln, Montage und anderen Arbeiten, die bei Trocknungsprozessen bis zu 80°C über eine Stunde durchgeführt werden.

Bestell-Nr.	Breite in mm	Rollen- länge in Meter	Inhalt Lieferkarton	
			Rollen	Meter
385012	18	50,00	48	2.400,00

ME304
**TAPETEN-
ABDECKBAND 2070**

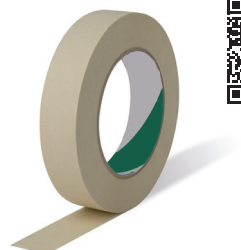

- Produktmerkmale**
- Schwache Klebkraft
 - Gute Licht- und UV-Stabilität
 - Rückstandslos entfernen

Das Tapeten-Abdeckband 2070 ist für den Einsatz im Innenbereich konzipiert. Um bei empfindlichen Oberflächen wie z.B. Tapeten keine Schäden zu verursachen, ist das Band mit einem speziellen Acrylat-Klebstoff mit geringer Klebkraft ausgestattet. Durch die glatte Oberfläche sorgt das ME304 zum für eine saubere Farblinienkante, welche bei Malerarbeiten sehr geschätzt wird.

Bestell-Nr.	Breite in mm	Rollen- länge in Meter	Inhalt Lieferkarton	
			Rollen	Meter
385021	24	50,00	24	1.200,00

ME305
PVC-BETONBAND 158

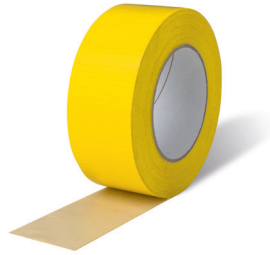

- Produktmerkmale**
- Starke Klebkraft
 - Von Hand abreissbar
 - Universell einsetzbar
 - Anpassbar

Das PVC-Betonband 158 eignet sich als Allzweckklebeband für allgemeine Abdeckarbeiten im Maler-, Gips- und Baugewerbe sowie in der Industrie. Es zeichnet sich besonders durch die intensive Oberflächenfarbe aus, welche Konturen klarer erkennbar macht.

Bestell-Nr.	Breite	Rollenlänge	Inhalt Lieferkarton	
	in mm	in Meter	Rollen	Meter
385680	48	50,00	24	1.200,00

ME306
GEWEBE-BETONBAND 399

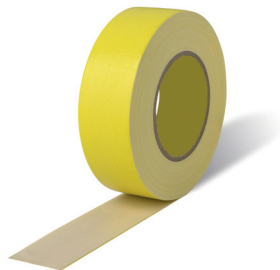

- Produktmerkmale**
- Starke Klebkraft
 - Von Hand abreissbar
 - Universell einsetzbar
 - Gut verformbar

Das Gewebe-Betonband 399 besitzt durch den synthetischen Gummiharzklebstoff eine hohe Klebkraft, auch an schwierigen Oberflächen. Es ist anpassungsfähig, feuchtigkeitsbeständig und von Hand abreissbar. Es ist ein universelles Klebeband zum Abdecken, Befestigen, Verstärken und Verpacken, speziell als Schalungs-Fugenband vor dem Betonieren.

Bestell-Nr.	Breite	Rollenlänge	Inhalt Lieferkarton	
	in mm	in Meter	Rollen	Meter
385681	44	50,00	24	1.200,00

Zubehör für Folien

AB004 Andruckroller Seite 91
AB005 illmod Schere Seite 91
Folien-Primer Seite 88

OT015 EPDM-Folienkleber Seite 75
SP025 Fenster-Folienkleber Seite 70





Das umfangreiche illbruck-Sortiment bietet hochwertige Dichtstoffe auf Hybrid-, Silikon- und Acrylbasis.

Das Portfolio umfasst Lösungen für nahezu jede Aufgabe: vom Allroundprodukt in zahlreichen Farbvarianten bis hin zu Dichtstoffen für spezielle Anforderungen: Hochbaufugendichtstoffe, Sanitärsilikone, speziell abgestimmte Na-

turstein-Silikone oder Hochtemperatur-Silikone wie auch Dichtstoffe im Lebensmittelbereich.

So eignen sich illbruck-Dichtstoffe für zahlreiche Anwendungen rund um den Wohn- und Objektbau, bei Glasfassaden, im Betonfertigteilterbau oder auch im Heizungs-, Klima-Lüftungsbau und in der industriellen Fertigung z. B. in der Fensterproduktion.

Hybridtechnologie

Ein Schwerpunkt der illbruck-Entwicklung liegt auf der Hybridtechnologie. Diese hat zahlreiche Vorteile bei der Verarbeitung und bietet zudem eine grosse Anwendungsvielfalt.

Verbesserte Sicherheit in der Anwendung / reduzierte Gesundheitsrisiken

- VOC-arme Formulierung
- Isocyanat- und lösungsmittelfrei mit geringem Geruch
- Phthalatfreie Formulierungen verfügbar

Garantierte Haltbarkeit

- Witterungs- und UV-beständig
- Elastisch mit guter Bewegungsaufnahme
- Hohe Reissfestigkeit

Optimale Anwendung

- Schnelle und neutrale Aushärtung
- Überstreichbar
- Breites Haftspektrum



Die Wahl des Dichtstoffes

Die Wahl des Dichtstoffes sollte sich immer an der Anwendung orientieren. Mögliche Wechselwirkungen mit angrenzenden Materialien sollten ebenso berücksichtigt werden wie die äusseren Einflüsse, z. B. Temperaturschwankungen, zu erwartende Bewegungen und die Untergründe. illbruck-Dichtstoffe entsprechen den Normen

und zeichnen sich durch ihre gleichbleibend hohe Qualität aus. Das gibt Sicherheit und reduziert das Risiko von Beanstandungen: belegt durch verschiedene externe Prüfungen wie EC1PLUS und CE.



Dichtstoffe in Glasfassaden (oben links) | Dichtstoffe im Sanitärbereich (oben rechts)

Dichtstoffe im Schwimmbadbereich (unten links) | Dichtstoffe in der Lebensmittelverarbeitung (unten rechts)

Dichtstoffe im Vergleich

Hybrid-Dichtstoffe	Silikon-Dichtstoffe	Acryl-Dichtstoffe
<ul style="list-style-type: none"> • Innen- und Aussenbereich 	<ul style="list-style-type: none"> • Innen- und Aussenbereich 	<ul style="list-style-type: none"> • hauptsächlich Innenbereich, für Fugen mit geringer Beanspruchung
<ul style="list-style-type: none"> • Fenster und Fassaden, Bewegungs- und Bodenfugen, Türanschlussfugen, Klima/ Lüftung/ Heizung, Reinraum 	<ul style="list-style-type: none"> • Fenster und Fassaden, Naturstein, Glas, Sanitär, Lebensmittelindustrie, Hochtemperatur, Reinraum 	<ul style="list-style-type: none"> • Trockenbau, Rissverfüllung
<ul style="list-style-type: none"> • silikonfrei, lösemittel- und isocyanatfrei 	<ul style="list-style-type: none"> • lösemittel- und isocyanatfrei 	<ul style="list-style-type: none"> • wasserbasierend
<ul style="list-style-type: none"> • gute UV-Beständigkeit 	<ul style="list-style-type: none"> • gute UV-Stabilität 	<ul style="list-style-type: none"> • überstreich- und überputzbar und anstrichverträglich
<ul style="list-style-type: none"> • hohe mechanische Belastbarkeit 	<ul style="list-style-type: none"> • hochelastisch 	
<ul style="list-style-type: none"> • extrem breites Haftspektrum auf porösen und glatten Untergründen 	<ul style="list-style-type: none"> • extrem breites Haftspektrum auf porösen und glatten Untergründen 	
<ul style="list-style-type: none"> • überstreichbar 	<ul style="list-style-type: none"> • hohe Temperaturbeständigkeit 	

Dichtstoff-Bedarfskalkulator

Nutzen Sie den Kalkulator, um Ihren Mengenbedarf zu ermitteln, und finden Sie in unserem 3-D-Dichtstoffhaus verschiedene Anwendungsbereiche:

Bedarfskalkulator:



Anwendungshaus:



Silikon-Einfärbeservice

Wählen Sie ganz individuell Ihre Farbe, schon ab einer Kartusche

Individualität wird bei uns grossgeschrieben. Neben unseren vielen Standardfarben bieten wir Ihnen zusätzlich unseren Silikon-Einfärbeservice an - und das bereits ab einer Kartusche! Wir setzen für Sie eine Vielzahl an Farben um, egal ob nach NCS, RAL oder nach Ihrer eigenen Vorlage. Bei Expresslieferung erhalten Sie in der Regel die Produkte bereits nach einem Werktag, bei Standardlieferung meist nach 3 Arbeitstagen.



Einfärbbare Silikone

- FA880 - Natursteinsilikon matt
- FA850 - Glassfassadensilikon
- FA820 - Sanitär-Silikon
- GS231 - Sanitär-Silikon

Dimensionierung und Verbrauch

Verbrauchstabelle Dichtstoffe in Anlehnung an DIN 18540

In der DIN 18540 sind die zulässigen Fugendimensionen geregelt. Die Mindestfugenbreite bei Dehnungs- oder Anschlussfugen im Aussenbereich sollte demnach 10 mm betragen, die maximale Fugenbreite 35 mm nicht überschreiten.

Die Dichtstofftiefe sollte im Hochbau die Hälfte der Dichtstoffbreite betragen, jedoch 8 mm nicht unterschreiten.

Der Verbrauch der unterschiedlichen Dichtstoffe ergibt sich aus der Tabelle als Laufende-Meter-Leistung für die einzelnen Gebinde. Der Berechnung ist eine Fuge mit rechteckigem Querschnitt zugrunde gelegt.

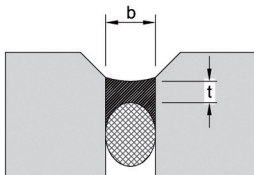

Konstruktive Ausbildung der Aussenwandfuge. Beachtung der Fugenbreite und der Oberfläche der Bauteile im Fugenbereich.

Verbrauchstabelle

Fugenbreite in mm	Fugentiefe in mm	Reichweite (m) pro Gebindegrösse			Verbrauch/m ml/lfm
		310 ml	400 ml	600 ml	
5	5	12,4	16,0	24,0	25
6	6	8,6	11,1	16,7	36
8	8	4,8	6,3	9,4	64
10	8	3,9	5,0	7,5	80
12	8	3,2	4,2	6,3	96
15	8	2,6	3,3	5,8	120
20	10	1,6	2,0	3,0	200
25	12	1,0	1,3	2,0	300
30	15	0,7	0,9	1,3	450
35	15	0,6	0,8	1,1	525

Dies sind rein rechnerische Werte, bei denen kein Materialüberschuss einberechnet wurde

Lückenlose Qualität bei Baudehnungsfugen

Baudehnungsfugen benötigen Rückhalt. Die nach DIN 18540 geschlossenzellige illbruck PR102 PE-Rundschnur dient als wasserabweisende Hinterfüllung für auf dauerhafte Funktion ausgelegte Fugen. Die jeweiligen Dichtstoffe bekommen so eine ideale Form zur optimalen Bewegungsaufnahme und zu effizientem Materialeinsatz.

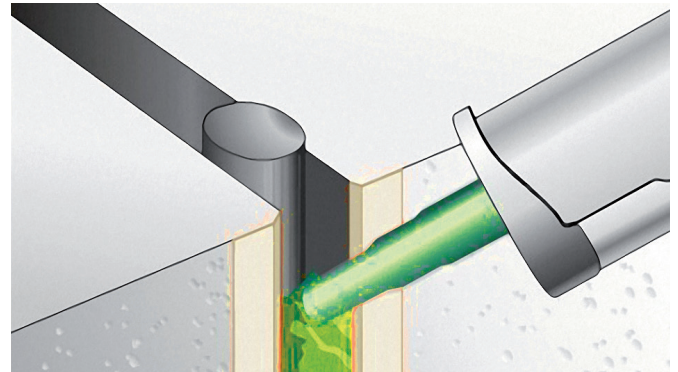
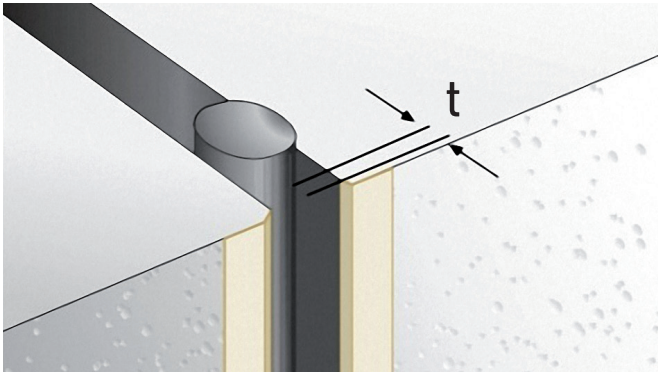

Überstreichen von Dehnungsfugen

Grundsätzlich wird von einem Überstreichen von Dehnungsfugen abgeraten, da die Fuge mehr Dehnung verursacht, als die Farbe aushält. Gelegentlich ergeben sich darüber hinaus auch Wechselwirkungen zwischen Farbe und Dichtstoff. Hybride und Acrylate sind überstreichbar, Silikone hingegen nicht. Aus diesem Grund bietet illbruck Silikone in zahlreichen Farbvarianten an.



Hinweis zur Verwendung von Primern

Um die richtige Primer-Dichtstoff-Kombination für die perfekte Haftung zu ermitteln, müssen Sie sich vorab mit dem Untergrund vertraut machen, auf dem der Dichtstoff angewendet wird. Achtung: Auf verunreinigtem Untergrund ist auch mit dem besten Primer keine gute Haftung möglich!



AT101

**SILIKON PRIMER
SAUGENDE UNTERGRÜNDE**



AT105

**SILIKON PRIMER
NICHT SAUGENDE UNTERGRÜNDE**



AT140

**HYBRID PRIMER
SAUGENDE UNTERGRÜNDE**



AT150

**HYBRID PRIMER
NICHT SAUGENDE UNTERGRÜNDE**



AT120

**WASCHPRIMER
NICHT SAUGENDE UNTERGRÜNDE**



Primer-Kalkulator

Nutzen Sie den Primer-Kalkulator online in der Toolbox.



SP510

FLEX SEAL 20

Anschlussfugen-Dichtstoff

Anwendungsbereiche

- Für die elastische Abdichtung von Anschluss- und Bewegungsfugen im Innen- und Aussenbereich
- Innen als Dampfbremse einsetzbar
- Zur Abdichtung von Fenster- und Türanschlussfugen



Farbe	ti-Code	Bestell-Nr.	
		310 ml-Kartusche	600 ml-Beutel
betongrau	759	501458*	355834
dunkelgrau	786	501459*	355835**
hellgrau	718	-	355836**
mittelgrau	761	-	355837**
schwarz	997	501462*	-
signalweiss	100	501463	355838
weiss	101	501479	355839

Die hier dargestellten Farben können von den Originalfarben abweichen



Produktmerkmale

- 1-komponentiger Hybrid-Dichtstoff
- Hervorragende Modellierbarkeit, kurzer Fadenzug, dauerhaft elastisch
- Geprüft nach DIN EN ISO 11600-F 20LM
- Lösemittel-, isocyanat- und silikonfrei
- Überstreichbar
- UV- und witterungsbeständig, kleb- und witterungsbeständige Oberfläche, ausgezeichnetes Haftvermögen



Inhalt Lieferkarton: 12 Kartuschen bzw. 12 Beutel
 *Keine Lagerware. Mindestbestellmenge 12 Beutel
 **Keine Lagerware. Mindestbestellmenge 350 Liter

PREMIUM



SP520

PROFLEX SEAL 25 LT

Fassaden-Dichtstoff

Anwendungsbereiche

- Für die elastische Abdichtung von Hochbaufugen nach DIN 18540, ISO 11600 F-25LM von Anschlussfugen zwischen Beton, Mauerwerk, Metall, Holz, diversen Kunststoffen sowie von Fugen im Spenglerbereich



Produktmerkmale

- 1-komponentiger Hybrid-Dichtstoff
- Bauteilprüfung gemäss ift-Richtlinie MO-01/1
- Niedrig-viskos auch bei geringen Temperaturen, kurzer Fadenzug, dauerhaft elastisch
- UV- und witterungsbeständig
- Lösemittel-, isocyanat- und silikonfrei

Farbe	ti-Code	Bestell-Nr.		
		310-ml-Kartusche	400-ml-Beutel	600-ml-Beutel
verkehrsweiss	120	-	-	392070
weiss	101	378361	378320	355724
altweiss	130	-	-	378142
beige	815	378363	-	378144
floridabeige	815	-	-	378145
lichtgrau	710	378364	-	378146
mittelgrau	760	378365	-	378006
kieselgrau	750	378366	-	355723

Inhalt Lieferkarton: 12 Kartuschen bzw. 12 Beutel

Die hier dargestellten Farben können von den Originalfarben abweichen

Farbe	ti-Code	Bestell-Nr.		
		310-ml-Kartusche	400-ml-Beutel	600-ml-Beutel
staubgrau	786	-	-	378148
braun	869	378367	-	-
anthrazit	967	-	-	378149
schwarz	997	378362	-	378143

PREMIUM



SP525

PROFLEX SEAL 25
Hochbaufugen-Dichtstoff



Anwendungsbereiche

- Premium Fassadendichtstoff nach DIN 18540-F 25LM für Hochbau und Fassaden im Innen- und Aussenbereich



Produktmerkmale

- 1-komponentiger Hybrid-Dichtstoff
- Ift-geprüfte Schalldämmung bis 61 dB Fugenschalldämm-Mass
- Kurzer Fadenzug, dauerhaft elastisch
- Lösemittel-, isocyanat- und silikonfrei, lebensmittelrechtlich unbedenklich (ISEGA-zertifiziert)

Besonderer Nutzen

- Höchste Sicherheit: erster Hybrid-Dichtstoff mit RAL-Zulassung, überprüfte UV- und Witterungsbeständigkeit bei Hochbaufugen nach DIN 18540-F, überprüfte dauerhafte Funktion in der Fuge mit ift-Bauteilprüfung MO-01/1, geprüft und fremdüberwacht vom SKZ Würzburg



Farbe	ti-Code	Bestell-Nr. 310 ml-Kartusche	600 ml-Beutel
kieselgrau 7032	748	-	378414
weiss	101	-	510396

SP540

FLOOR JOINT SEAL
Bodenfugen-Dichtstoff

Anwendungsbereiche

- Zur Abdichtung von Bewegungsfugen in Böden im Innen- und Aussenbereich gemäss DIN 15651 4– zum elastischen Abdichten von Fugen in begeh- und befahrbaren Bodenflächen, z. B. in Treppenhäusern, Lagerhallen, Tiefgaragen oder Parkdecks



Produktmerkmale

- 1-komponentiger Hybrid-Dichtstoff
- Anstrichverträglich und überstreichbar, abriebfest, hohe Kerbfestigkeit
- Kurzer Fadenzug, dauerhaft elastisch
- Lösemittel-, isocyanat- und silikonfrei



Farbe	Ral-Code	ti-Code	Bestell-Nr.	Inhalt in ml	Inhalt Lieferkarton
betongrau		759	397313	600	20 Beutel

Die hier dargestellten Farben können von den Originalfarben abweichen

SP561

STRUKTUR-DICHTSTOFF

Anwendungsbereiche

- Strukturierter Dichtstoff zur Reparatur von Löchern und Unebenheiten auf der Innen- und Aussenseite eines Gebäudes oder im Fensteranschluss
- Das Material kann nach vollständiger Bildung einer Filmschicht (mind. 2 Stunden) mit Acrylfarben auf Wasserbasis überstrichen werden



Produktmerkmale

- 25 % zulässige Gesamtverformung
- Dampfbremse innen
- Geruchsarm und nahezu kein Volumenschwund
- Überstreichbar, übertapezierbar
- Lösemittel-, isocyanat- und silikonfrei
- Kleb- und vergilbungsfreie Oberfläche



Farbe	ti-Code	Bestell-Nr.	Inhalt in ml	Inhalt Lieferkarton
signalweiss	100	500522	310	12 Kartuschen

Die hier dargestellten Farben können von den Originalfarben abweichen

SP610

VENTILATION SEAL
Raumluft-Dichtstoff

Anwendungsbereiche

- Zur luft- und wasserdichten Versiegelung von Ringspalten zwischen Rohr, Lüftungskanälen und Baukörper und überall dort, wo besondere Hygienevorschriften einzuhalten sind
- Emissions- und silikonfreie Verklebung und Abdichtung von raumlufttechnischen Anlagen



Farbe	ti-Code	Bestell-Nr. 310 ml- Kartusche	400 ml- Beutel	600 ml- Beutel
grau	759	510265	510270	510269

Inhalt Lieferkarton: 12 Kartuschen bzw. 12 Beutel

Die hier dargestellten Farben können von den Originalfarben abweichen



Produktmerkmale

- Ausgezeichnete Beständigkeit gegen mikrobiellen Befall
- Grosses Anwendungsspektrum, haftet sehr gut, zu meist ohne Primer, auf einer Vielzahl von Metallen, keramischen und Kunststoffoberflächen
- Hohe Elastizität reduziert das Risiko eines Flankenabrisses
- Gute UV- und Witterungsbeständigkeit

Besonderer Nutzen

- Erfüllt Anforderungen gemäss EN ISO 846 (Methode A & C), sowie VDI 6022 (Hygieneanforderungen an raumlufttechnische Anlagen)



DICHTSTOFFE | SILIKONE

FA101

CONSTRUCTION SEAL PRO
Fenster- und Anschlussfugen-Silikon

Anwendungsbereiche

- Zur Abdichtung von Fenster-, Anschluss- und Bewegungsfugen
- Für die meisten porengeschlossenen Untergründe, z. B. Aluminium, Polyacrylate, lackiertes oder lasiertes Holz, Glas, glasierte Oberflächen



Farbe	ti-Code	Bestell-Nr. 310 ml- Kartusche	400 ml- Beutel	600 ml- Beutel
betongrau	784	395105*	-	395125*
eiche dunkel	858	395109*	-	-
eiche hell	845	395108*	-	395128*
grau	780	395071*	-	395121*
hellgrau	733	395106*	-	395126*
mittelbraun	884	395112*	-	-
ockerbraun	875	395110*	-	-
reinweiss	101	340567**	-	340568*
schwarz	999	-	-	395093*
silbergrau	746	395079*	-	-
transparentgrau	050	395077*	-	-
neutraltransparent	000	340565**	-	340566

Inhalt Lieferkarton: 20 Kartuschen bzw. 20 Beutel

*Keine Lagerware. Mindestbestellmenge 1 Karton

**jeweils 12 Kartuschen im Karton, ab Lager

Die hier dargestellten Farben können von den Originalfarben abweichen



Produktmerkmale

- 1-komponentiger Silikon-Dichtstoff
- Abriebfest, schlierenfrei
- Erfüllt Anforderungen aus DIN 18540 und DIN EN ISO 11600, geprüft nach ift-Richtlinie MO-01/1, RAL-zertifiziert

Besonderer Nutzen

- Einfache Materialauswahl: nur ein Dichtstoff für viele Anwendungsbereiche



FA150

BAU-SILIKON PREMIUM

Anwendungsbereiche

- Zur Abdichtung von Bauteilen mit erhöhter Brandschutzanforderung, z. B. zwischen massiven mineralischen Baustoffen wie Beton, Putz und Mörtel
- Zur Verklebung von Spiegeln oder lasiertem Holz, Glas, glasierten Oberflächen
- Für Anwendungen auf Acrylglas und Polycarbonat



Farbe	ti-Code	Bestell-Nr.	
		310 ml-Kartusche	600 ml-Beutel
anthrazit	969	-	394788
hellgrau	740	394779	-
mittelgrau	755	394782	394783
schwarz	999	394785	394786*
transparent	000	394773	-
weiss	101	394776	394778

Die hier dargestellten Farben können von den Originalfarben abweichen



Produktmerkmale

- 1-komponentiger Silikon-Dichtstoff
- B1 schwer entflammbar
- Abriebfest, UV-beständig

Besonderer Nutzen

- Löst zuverlässig Brandschutzanforderungen nach Klasse B1 DIN 4102-1



Inhalt Lieferkarton: 12 Kartuschen bzw. 20 Beutel
*Keine Lagerware. Mindestbestellmenge 36 Kartons

FA151

CONSTRUCTION SEAL

Bau-Silikon

Anwendungsbereiche

- Zur Abdichtung von Bewegungs- und Anschlussfugen im Innen- und Aussenbereich
- Für die meisten porengeschlossenen Untergründe, z. B. porengeschlossenes Aluminium, Polyacrylate, lackiertes oder lasiertes Holz, Glas, glasierte Oberflächen



Farbe	ti-Code	Bestell-Nr.	
		310 ml-Kartusche	600 ml-Beutel
hellgrau	733	-	395004**
transparent	000	395003	395014
weiss	101	395005	395015**

Die hier dargestellten Farben können von den Originalfarben abweichen



Produktmerkmale

- 1-komponentiger Silikon-Dichtstoff
- UV-beständig
- Anstrichverträglich nach DIN 52452, Teil 4, A1 und A2



Inhalt Lieferkarton: 20 Kartuschen bzw. 20 Beutel
**Keine Lagerware. Mindestbestellmenge 60 Kartons

FA810

CLEAN AREA SEAL

Reinraum-Silikon

Anwendungsbereiche

- Zur luft- und wasserdichten Verfugung zwischen Fertigteilen, in Reinräumen, Laboratorien sowie Kühl- und Lagerräumen
- Neutral vernetzender Silikon-Dichtstoff für Bereiche mit erhöhten Hygieneansprüchen



Farbe	ti-Code	Bestell-Nr.	Inhalt in ml	Inhalt Liefer-
				karton
reinweiss	122	510264	310	12
schiefergrau	955	510266*	310	12

Inhalt Lieferkarton: 12 Kartuschen
*Keine Lagerware. Mindestbestellmenge 1 Karton

Die hier dargestellten Farben können von den Originalfarben abweichen



Produktmerkmale

- 1-komponentiger Silikon-Dichtstoff
- ausgezeichnete Beständigkeit gegen mikrobiellen Befall, verhindert Wachstum von Bakterien und Pilzen
- Beständig gegen typische Reinigungslösungen

Besonderer Nutzen

- Erfüllt die Anforderungen der EN ISO 846 (Methode A & C), sowie der VDI 6022 (Hygieneanforderungen an raumlufttechnische Anlagen)



FA820

SANITÄR SILIKON

Anwendungsbereiche

- Für die Abdichtung von Anschluss- und Trennfugen im Sanitär- und Schwimmbadbereich sowie im Küchenbau.
- Er bietet eine gute Eigenhaftung auf Beton, Putz, Ziegel, Kalksandstein, Keramik, Aluminium, Eloxal und Glas.



Produktmerkmale

- UV-beständig
- Breites Haftspektrum
- Fungizid ausgerüstet
- Verletzt keine Ausschlusskriterien von MINERGIE-ECO



Farbe	ti-Code	Bestell-Nr. 310 ml- Kartusche	Inhalt Lieferkarton
basaltgrau	785	376419	12 Kartuschen
betongrau	783	376421	12 Kartuschen
dunkelgrau	960	376425	12 Kartuschen
fugengrau	720	376428	12 Kartuschen
hellgrau	740	376433	12 Kartuschen
lichtgrau	716	376437	12 Kartuschen
mittelgrau	770	376440	12 Kartuschen
schwarz*	997	376443	12 Kartuschen
staubgrau	780	376447	12 Kartuschen
transparent ¹	000	376448	12 Kartuschen
weiss	122	376450	12 Kartuschen

Inhalt Lieferkarton: 12 Kartuschen
 *Keine Lagerware. Mindestbestellmenge 350 Liter
¹Kann individuell eingefärbt werden

Die hier dargestellten Farben können von den Originalfarben abweichen

FA850

WINDOW-FACADE SEAL
 Glasfassaden-Silikon

Anwendungsbereiche

- Zur Abdichtung von Bewegungsfugen im Hochbau
- Für die wetterseitige Versiegelung an Ganzglasfassaden (Structural Glazing)
- Für die Abdichtung an Dachverglasungen, Wintergärten, Vorhang-/Fensterfassaden und sonstigen Glasbauanwendungen



Produktmerkmale

- 1-komponentiger Silikon-Dichtstoff
- Für höchste Ansprüche
- Matte Oberfläche
- Verträglich mit Isolierglas-Randverbund-Dichtstoffen
- Hohe mechanische Festigkeit
- Witterungs-, alterungs- und UV-beständig



Farbe	ti-Code	Bestell-Nr. 310 ml- Kartusche	400 ml- Beutel	600 ml- Beutel
betongrau	783	375815	-	-
braun	876	375816	375817	-
buche gedämpft	840	375825	-	-
dunkelgrau	955	375832	-	-
eiche	849	375835	375836	375642
grau	771	375838	375840	-
hellgrau	740	375842	393937	-
kiefer	821	375847	378782	357643
lichtgrau	716	375853	-	-
schwarz	997	375856	393919	375858
silbergrau	751	375863*	-	-
steingrau	762	375865*	-	-
transparent ¹	000	375866	378711	375870
verkehrsweiss	120	341865	-	-
weiss	122	375872	378758	375874

Inhalt Lieferkarton: 12 Kartuschen bzw. 20 Beutel
 *Keine Lagerware. Mindestbestellmenge 350 Litern
¹Kann individuell eingefärbt werden

Die hier dargestellten Farben können von den Originalfarben abweichen

FA880

NATURAL STONE SEAL MATT

Naturstein-Silikon matt

Anwendungsbereiche

- Für die elastische Abdichtung von Anschluss- und Bewegungsfugen zwischen Naturwerksteinen wie Granit, Schiefer, Terrazzo, Marmor
- Zur Abdichtung von Anschlussfugen zu bauüblichen Werkstoffen wie Beton, Keramik, Metallen, Glas, PVC und behandelten Hölzern
- Einsetzbar im Innen- und Aussenbereich in Bädern und Duschen, Küchen, Eingangshallen, Treppenhäusern, Balkonen, Fassaden, Terrassen



Produktmerkmale

- 1-komponentiger Silikon-Dichtstoff
- Matte Oberfläche
- Keine Randzonenverfärbung
- UV-beständig



Farbe	ti-Code	Bestell-Nr. 310 ml- Kartusche	Inhalt Lieferkarton
ahorn	826	376090	12 Kartuschen
anemone	822	376091	12 Kartuschen
anthrazit	970	376092	12 Kartuschen
bahamabeige	825	376093	12 Kartuschen
basaltgrau	785	376094	12 Kartuschen
betongrau	786	376095	12 Kartuschen
braun	876	376096	12 Kartuschen
braunrot	873	376097	12 Kartuschen
buche	832	376098	12 Kartuschen
buche ged.	840	376099	12 Kartuschen
doussie	865	376101	12 Kartuschen
dunkelbraun	886	376102	12 Kartuschen
dunkelgrau	960	376103	12 Kartuschen
eiche	852	376104	12 Kartuschen
eiche dunkel	855	376105	12 Kartuschen
fugengrau	720	376108	12 Kartuschen

Inhalt Lieferkarton: 12 Kartuschen
*Kann individuell eingefärbt werden

Die hier dargestellten Farben können von den Originalfarben abweichen

Farbe	ti-Code	Bestell-Nr. 310 ml- Kartusche	Inhalt Lieferkarton
fugenweiss	189	376109	12 Kartuschen
hellgrau	740	376110	12 Kartuschen
jasmin	805	376111	12 Kartuschen
kirsche	860	376113	12 Kartuschen
lichtgrau	715	376114	12 Kartuschen
manhattan	734	376115	12 Kartuschen
sand	857	376116	12 Kartuschen
sandgrau	760	376117	12 Kartuschen
schiefergrau	950	376118	12 Kartuschen
schokoladenbraun	892	376119	12 Kartuschen
schwarz	999	376120	12 Kartuschen
staubgrau	780	376121	12 Kartuschen
steingrau	762	376122	12 Kartuschen
transparent ¹	000	376125	12 Kartuschen
volcano	880	376107	12 Kartuschen
weiss	100	376123	12 Kartuschen

FA890

HIGH TEMPERATURE SEAL

Hochtemperatur-Silikon

Anwendungsbereiche

- Sichere Abdichtung von Fugen im Heizungsbau, Ofenbau, Kaminen sowie an Stellen dauerhaft erhöhter Temperaturbeanspruchung.
- Geeignet zum Abdichten von Fugen an heissen Maschinen- und Pumpengehäusen.



Produktmerkmale

- 1-komponentiges, neutralvernetzendes Silikon
- Hohe Flexibilität und Temperaturbeständigkeit



Farbe	RAL-Code	ti-Code	Bestell-Nr. 310 ml- Kartusche	400 ml- Beutel
anthrazit		967	510268	-

Inhalt Lieferkarton: 12 Kartuschen bzw. 12 Beutel

Die hier dargestellten Farben können von den Originalfarben abweichen

GS202

FOOD & WATER SEAL

Lebensmittel-Silikon

Anwendungsbereiche

- Für elastische Fugenabdichtungen im Trinkwasser- und Lebensmittelbereich
- Zur Verfugung und Abdichtung auf silikatischen Untergründen mit dauernder Nassbelastung, zur Verklebung von Glasaquarien nach DIN 32 622



Produktmerkmale

- 1-komponentiger Silikon-Dichtstoff
- Frei von algiziden und fungiziden Stoffen, dauernassbeständig



Farbe	ti-Code	Bestell-Nr.	Inhalt in ml	Inhalt Lieferkarton
alugrau	450	393924	310	12 Kartuschen
transparent	000	378789	310	12 Kartuschen

Die hier dargestellten Farben können von den Originalfarben abweichen

GS231

SANITARY SEAL PRO
Sanitär-Silikon PREMIUM

Anwendungsbereiche

- Im Sanitärbereich gemäss EN 15651 Teil 3, z. B. zum elastischen Abdichten von Anschluss- und Dehnungsfugen an gefliesten Wänden, an Badewannen, Brausetassen, Duschabtrennungen
- Zum Abdichten im Küchenbereich
- Zum Abdichten im Metallbau-/Glasbereich



Produktmerkmale

- 1-komponentiger Silikon-Dichtstoff
- Sehr gute Feuchtraum-, Witterungs- und Alterungsbeständigkeit
- Hervorragende Modellierbarkeit, exzellente Glätteigenschaften, schnelle Durchhärtung, hohe Kerbfestigkeit

Besonderer Nutzen

- Vermeidet effektiv und langfristig Schimmelbildung im Sanitärbereich



Farbe	ti-Code	Bestell-Nr.	Inhalt in ml	Inhalt Lieferkarton
transparent ¹	000	397879	310	12 Kartuschen
weiss	100	397880	310	12 Kartuschen
lichtgrau	745	399349	310	12 Kartuschen
mittelgrau	770	399348	310	12 Kartuschen
staubgrau	780	397876	310	12 Kartuschen
basaltgrau	785	397850	310	12 Kartuschen
fugengrau	720	399350	310	12 Kartuschen
dunkelgrau	960	399346	310	12 Kartuschen
sandgrau	760	399385	310	12 Kartuschen

Inhalt Lieferkarton: 12 Kartuschen bzw. 20 Beutel
¹Kann individuell eingefärbt werden

Die hier dargestellten Farben können von den Originalfarben abweichen

OS700

KUNSTSTOFF-SILIKON

Anwendungsbereiche

- Für elastische Abdichtungen im Schwimmbad- und Flachdachbereich
- Für den Anschluss von PVC-Folien zum Baukörper
- Im Labor- und Nuklearbereich
- Im Baubereich lebensmittelverarbeitender Betriebe
- Für Bodenfugen nach EN 15651-4 PW geeignet



Produktmerkmale

- Sehr gute Haftung auf vielen Untergründen
- Gute Chemikalien-, Dauernass- und UV-Beständigkeit (vor dem permanenten Kontakt mit Wasser muss der Dichtstoff vollständig ausgehärtet sein)



Farbe	ti-Code	Bestell-Nr.	Inhalt in ml	Inhalt Lieferkarton
hellgrau	740	376597	310	12 Kartuschen
transparent	000	376600	310	12 Kartuschen

Die hier dargestellten Farben können von den Originalfarben abweichen

LD701**STRUKTUR-ACRYL****Anwendungsbereiche**

- Zur Ausbesserung von Beschädigungen in Struktur- und Reibputzen
- Zur Abdichtung von Rissen und Fugen in Mauerwerk, Porenbeton, Stein, Putz u. Ä. im Innen- und Aussenbereich
- Nicht geeignet für Dehnungsfugen



Farbe	ti-Code	Bestell-Nr.	Inhalt in ml	Inhalt Lieferkarton
weiss	122	333588	310	20 Kartuschen

Die hier dargestellten Farben können von den Originalfarben abweichen

**Produktmerkmale**

- 1-komponentiger Dispersions-Acryl-Dichtstoff
- Putzähnliche Struktur, überstreich- und überputzbar
- UV- und witterungsbeständig

Besonderer Nutzen

- Einfache und zeitsparende Beseitigung von Beschädigungen an der Wand

**LD702****ACRYL****Anwendungsbereiche**

- Zur Abdichtung von Fugen im Innenbereich mit geringer Bewegung
- Zur Abdichtung von Fugen und Anschlüssen, z. B. an Decken, Leichtbauwänden, Fensterbänken, Rollladenkästen
- Für die Verfüllung von Rissen und Fugen in Porenbeton, Stein, Putz und Holz



Farbe	ti-Code	Bestell-Nr.	Inhalt in ml	Inhalt Lieferkarton
weiss	122	395702	310	20 Kartuschen

Die hier dargestellten Farben können von den Originalfarben abweichen

**Produktmerkmale**

- 1-komponentiger Dispersions-Acryl-Dichtstoff
- Haftet auch auf feuchten, saugenden Untergründen
- Überstreich- und überputzbar

**LD705****BAUANSCHLUSSFUGEN-ACRYL****Anwendungsbereiche**

- Zur Abdichtung von Anschlussfugen zwischen Fenster- Türrahmen und Mauerwerk, Rissen und Fugen an Beton, Porenbeton, Stein, Putz und Holz
- Für Fensteranschlussfugen nur im Innenbereich anwendbar



Farbe	ti-Code	Bestell-Nr.	Inhalt in ml	Inhalt Lieferkarton
weiss	122	395867	310	20 Kartuschen

Die hier dargestellten Farben können von den Originalfarben abweichen

**Produktmerkmale**

- 1-komponentiger Dispersions-Acryl-Dichtstoff
- 20 % zulässige Gesamtverformung
- Haftet auch auf feuchten, saugenden Untergründen
- Überstreich- und überputzbar
- UV- und witterungsbeständig



OS111

KLEB- UND DICHTSTOFF

Anwendungsbereiche

- Zum Verkleben von bituminösen Dachabdeckungen, inkl. APP- und SBS-modifiziertem Bitumen
- Zum wasserdichten Abschiessen von Fugen, Nähten und Anschlüssen von Dachrändern, Schornsteinen, Lichtkuppeln, Dachdurchführungen
- Zum Einkleben von Wasserabflüssen und Kiesbehältern
- Zum Abdichten von Leckagen
- Zum Befestigen von Metallplatten auf beton- und steinartigen Untergründen
- Zum Kleben von Randstreifen bei aufgehenden Fassadenarbeiten



Produktmerkmale

- Bituminöser Kleb- und Dichtstoff
- Haftet auch auf feuchten Untergründen
- Verhindert Schäden durch Rost und Feuchtigkeit
- Hoch isolierend
- Thixotrop, nicht toxisch

Besonderer Nutzen

- Schnell und zuverlässig bei Notreparaturen, selbst auf nassen Untergründen



Farbe	Bestell-Nr.	Inhalt in ml	Inhalt Lieferkarton
schwarz	395021	310	24 Kartuschen

Die hier dargestellten Farben können von den Originalfarben abweichen

OS201

FENSTERKIT

Anwendungsbereiche

- Thixotroper Kitt (asbestfrei)
- Leicht handverlegbar, auch mit Kittspritze verarbeitbar
- Geringer Volumenschwund von -0,5 %



Produktmerkmale

- Zur Abdichtung von Einfachgläsern und Isolierglas gemäss RoTA Gr. 1 und 2, innenseitig bis RoTa Gr. 4 in lackierten Holzrahmen
- Zur Abdichtung von Einfach- und Isoliergläsern gemäss DIN 18545 Teil 3 bzw. der Tabelle „Ermittlung der Beanspruchungsgruppen zur Verglasung von Fenstern“ (RoTa)
- Ausgenommen: Verbundglas-VSG, hergestellt mit Folien oder Giessharz-Kombinationen



Farbe	Bestell-Nr.	Abmessung	Inhalt Lieferkarton
grau	396042*	585 ml	20 Beutel
grau	396041*	1165 ml	12 Beutel
grau	396039*	10 kg	1 Eimer

*Keine Lagerware. Mindestbestellmenge 1 Karton

Die hier dargestellten Farben können von den Originalfarben abweichen

Zubehör für Dichtstoffe

- AA292 Reinigungstücher Seite 91
- AA300 Glättmittel Konzentrat Seite 84
- AA301 Glättmittel Spray Seite 84
- AA320 Glättmittel Marmor Seite 84
- AA311 Fugenglätter-Set Seite 84
- AA400 Schimmelentferner Seite 91
- AZ040 Handdruck-Pistole H40 310ml Seite 85
- AZ002 Handdruck-Pistole H2P 600ml Seite 85
- AA916 Akkupistole 10.8 600 Combi Seite 85
- AA926 Druckluftpistole 600 Combi Seite 85
- AA956 Handdruckspritze 600 PRO Combi Seite 86

- AT101 Silikon Primer saugende Untergründe Seite 86
- AT105 Silikon Primer nicht saugende Untergründe Seite 86
- AT115 Milder Reiniger Seite 92
- AT120 Waschprimer Seite 86
- AT140 Hybrid Primer saugende Untergründe Seite 86
- AT150 Hybrid Primer nicht saugende Untergründe Seite 87
- AT200 Starker Reiniger Seite 93
- PR101 Rundschnur PU Seite 87
- PR102 PE-Rundschnur Seite 87
- PR121 Isolierzopf Schafwolle Seite 87



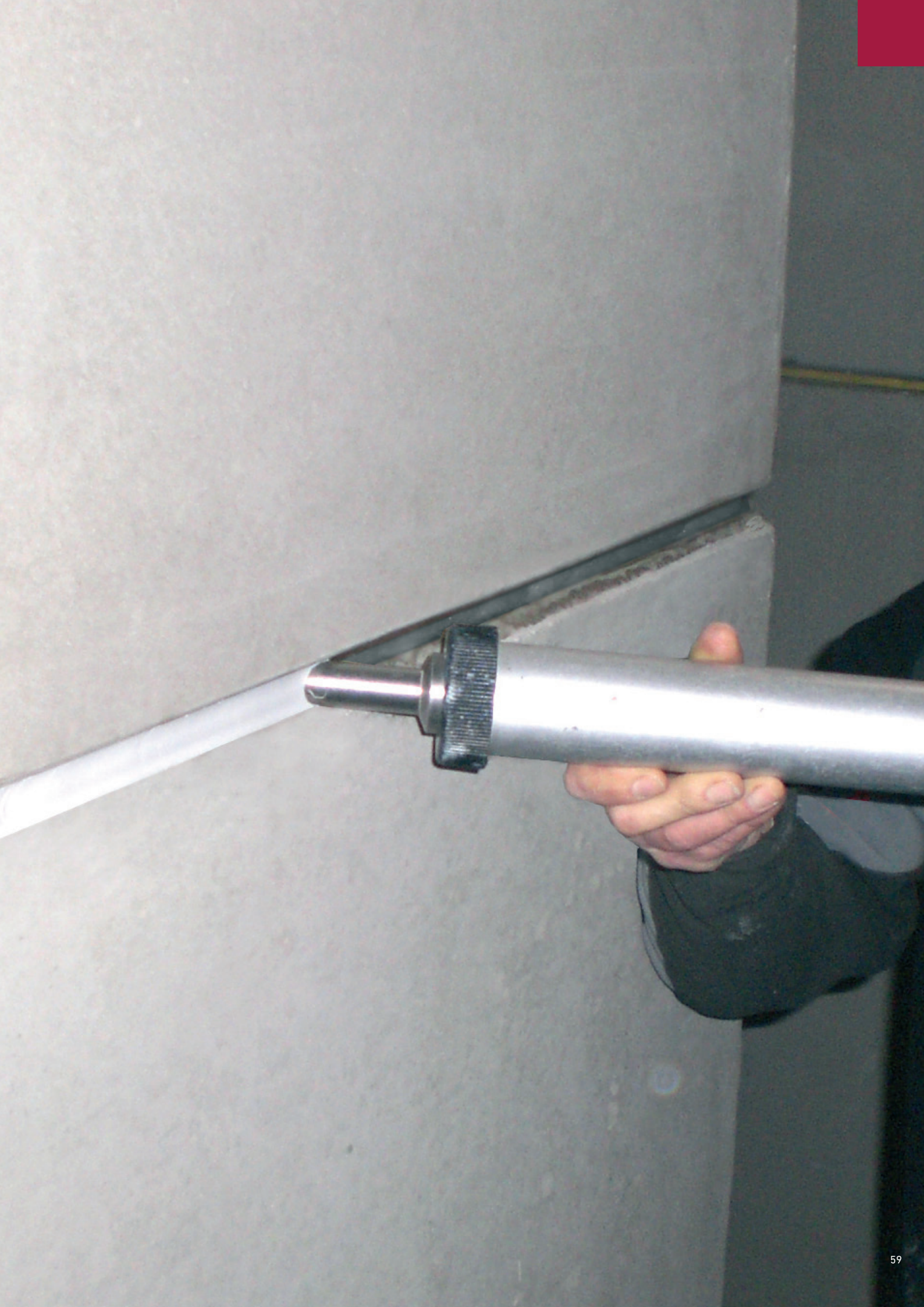



SCHÄUME

1K-Schäume 2K-Schäume 1K-Isocyanartfreie Schäume

Für die Verfüllung, Dämmung, Isolierung und thermische Trennung der Anschlussfugen von Fassaden, Fenster- und Türrahmen sowie zur Fixierung von Innentür-Zargen und Spezialanwendungen bietet illbruck eine Reihe hochqualitativer Schäume. Ob erhöhte Anforderungen an den Brandschutz, Schallschutz, Wärmedämmung oder an eine ökologische Verarbeitung – illbruck hat für jedes Vorhaben passende Produkte.

Wohngesund und nachhaltig

Fast alle illbruck-Schäume sind EC1PLUS-zertifiziert und können dadurch sehr gut für Innenräume eingesetzt werden. Sie sind sehr emissionsarm und erfüllen damit die höchsten Umwelt- und Gesundheitsansprüche. Damit wird für den Monteur die Belastung bei der Verarbeitung minimiert und für den Bauherren eine wohngesunde Umgebung geschaffen.



Nutzen Sie unser Tool, um den Bedarf an Dosen für Ihr nächstes Projekt zu berechnen, und den Navigator für die Suche zertifizierter Schäume:

Schaum-Kalkulator:



Wissenswertes

2-in-1 – einfacher geht's nicht mehr!



Alle 1K-Schäume können mit einer Pistole oder einem Röhrchen verarbeitet werden. Das verdanken wir dem einheitlichen Adapter, der die 2-in-1-Situation ermöglicht. Das heisst, dass diese Schäume gleichzeitig als Pistolen- und als Montageschaum genutzt werden können.

Feica-Testmethode wird zu DIN EN 17333

Die erste europäische Norm für PU-Schaumdosen ist in Kraft getreten und hat damit die Feica-Norm abgelöst. Die DIN EN 17333 sorgt für einheitliche Angaben, indem sie die Prüfmethode für Schaumausbeute, Ausdehnung, Ausbringung, mechanische Belastbarkeit und Dämmeigenschaften vorgibt. Damit hilft sie Verarbeitern, die Qualitätseigenschaften der Produkte zu vergleichen.

Die Auflistung der einzelnen Kriterien finden Sie online:

www.illbruck.com/de_DE/produktgruppe-schaeume/wissenswertes/

Beschränkung für Diisocyanatprodukte

Polyurethan-Produkte sind vielseitig, innovativ und sicher. Sie werden in einer Vielzahl von Anwendungen eingesetzt. Sie entstehen durch die Reaktion von Diisocyanaten mit Polyolen. Am 4. August 2020 wurde eine neue Beschränkung für Diisocyanate im Amtsblatt der Europäischen Union veröffentlicht. Sie zielt auf die Sensibilisierung der Atemwege und Haut ab, die durch Diisocyanate verursacht werden können, und fordert eine

Schulung vor der Verwendung. Betroffene Produkte, die seit dem 24. Februar 2022 in den Verkehr gebracht werden, müssen daher auf dem Etikett diesen Hinweis auf das Erfordernis einer Schulung tragen:

Ab dem 24. August 2023 ist eine entsprechende Schulung vor der industriellen oder gewerblichen Verwendung erforderlich.

Anwenderschulung

Um sicherzustellen, dass Anwender sicher mit Diisocyanaten umgehen können, werden neue Schulungsanforderungen für gewerbliche und industrielle Anwender von Produkten mit einer Gesamtkonzentration an monomeres Diisocyanat > 0,1 % ab dem 24. August 2023, und danach alle fünf Jahre, verbindlich. Weitere Informationen und den Zugang zum Schulungsmaterial finden Sie hier (Seite auf Englisch):



**Speziell für Anforderungen an den passiven Brandschutz: Nullifire FF197
Feuerwiderstandsfähiger PU-Schaum.**

FF197

**FEUERWIDERSTANDSFÄHIGER
PU-SCHAUM**



Anwendungsbereiche

- Geringfügig dehnbelastete Bauteilfugen
- Zum Füllen und Abdichten von linearen Bauteilfugen mit Anforderungen an den Feuerwiderstand in horizontaler und vertikaler Ausrichtung geeignet



Produktmerkmale

- Nachweis der Feuerwiderstandsfähigkeit in Fugen zwischen mineralischen Bauteilen
- Schnelle und einfache Verarbeitung
- Hohe Ausbeute
- Geringer Verbrauch je laufendem Meter Fuge
- Hervorragender akustischer sowie wärmedämmender Fugenabschluss
- Auch manuell anwendbar durch 2-in-1-Ventil

Bestell-Nr.	Farbe	Inhalt in ml	Inhalt Lieferkarton
500269	Dose	880	12 Dosen

Einsatzgebiet Schaumsortiment



FM110

MULTI FOAM B1

Fenster und Fassadenschaum B1

Anwendungsbereiche

- Zur hochwertigen Verfüllung, Dämmung und Isolierung der Anschlussfugen von Fenster- und Türrahmen
- Für zahlreiche bauübliche Untergründe wie z. B. Beton, Mauerwerk, Stein, Putz, Holz, Faserzement, Metall und zahlreiche Kunststoffe (Polystyrol, PUR-Hartschaum, Polyester, Hart-PVC)



Produktmerkmale

- Hohe Schall- und Wärmedämmung
- Beständig gegen Verrottung, Wärme und Wasser
- Schnelle Schneidbarkeit
- Graue Farbe



Bestell-Nr.	Lieferform	Inhalt in ml	Inhalt Lieferkarton
329149	Dose	750	12 Dosen

PREMIUM



FM230

PERFECT ELASTIC FOAM PRO

Fenster- und Fassadenschaum PLUS



Produktmerkmale

- 1K Polyurethanschaum
- Freigeschäumt bis zu 48 l Ausbeute
- Hohe Elastizität von über 30 % (MPA-fremdüberwacht), kann Bauteilbewegungen somit besser aufnehmen
- Hoher Schallschutz bis zu 63 dB
- MPA-geprüfter Winterschaum ab 0 °C
- Beständig gegen Verrottung, Wärme und Wasser



Anwendungsbereiche

- Zur elastischen, hochwertigen und RAL-gerechten Verfüllung, Dämmung und Isolierung der Anschlussfugen von Fenster- und Türrahmen sowie Fassaden
- Für zahlreiche bauübliche Untergründe wie z. B. Beton, Mauerwerk, Stein, Putz, Holz, Faserzement, Metall und zahlreiche Kunststoffe (Polystyrol, PUR-Hartschaum, Polyester, Hart-PVC)

Bestell-Nr.	Lieferform	Inhalt in ml	Inhalt Lieferkarton
335889	Dose	750	12 Dosen

FM310

MULTI FOAM PRO

Bauschaum Universal PRO Perfekt

Anwendungsbereiche

- Zur einfachen Verfüllung, Dämmung und Isolierung der Anschlussfugen von Fenster- und Türrahmen
- Für zahlreiche bauübliche Untergründe wie z. B. Beton, Mauerwerk, Stein, Putz, Holz, Faserzement, Metall und zahlreiche Kunststoffe (Polystyrol, PUR-Hartschaum, Polyester, Hart-PVC)



Produktmerkmale

- Universell einsetzbar
- Ab -10°C Aussentemperatur verarbeitbar
- Hohe Schall- und Wärmedämmung
- Gute Dimensionsstabilität
- Beständig gegen Verrottung, Wärme und Wasser



Bestell-Nr.	Lieferform	Inhalt in ml	Inhalt Lieferkarton
328985	Dose	750	12 Dosen

FM240

BRUNNENSCHAUM

Anwendungsbereiche

- Zum Abdichten und Verbinden von Betonschachtringen und Falzverbindungen
- Für zahlreiche bauübliche Untergründe wie z. B. Beton, Mauerwerk, Stein, Putz, Holz, Faserzement, Metall, zahlreichen Kunststoffen (Polystyrol, PUR-Hartschaum, Polyester, Hart-PVC)



Bestell-Nr.	Lieferform	Inhalt in ml	Inhalt Lieferkarton
500541	Dose	750	12 Dosen



Produktmerkmale

- 1K-Polyurethanschaum
- Dichtheitsprüfung durch MFPA Leipzig nach DIN 4034 Teil 2
- Gute Dimensionsstabilität
- Beständig gegen Verrottung, Wärme und Wasser
- Schnelle Aushärtung



SCHÄUME | 2K-SCHÄUME

FM710

2C FIX FOAM

2K-Montageschaum PLUS

Anwendungsbereiche

- Zur Verfüllung von Hohlräumen und zur Dämmung und Isolierung
- Für zahlreiche bauübliche Untergründe wie z. B. Beton, Mauerwerk, Stein, Putz, Holz, Faserzement, Metall und zahlreiche Kunststoffe (Polystyrol, PUR-Hartschaum, Polyester, Hart-PVC)



Bestell-Nr.	Lieferform	Inhalt in ml	Inhalt Lieferkarton
327918	Dose	400	12 Dosen



Produktmerkmale

- 2K-Polyurethanschaum
- Beständig gegen Verrottung, Wärme, Wasser und viele Chemikalien
- Schnelle Aushärtung
- Hohe Festigkeit durch hohes Raumgewicht



FM790

2C FRAME FOAM

2K-Zargenschnellschaum PLUS

Anwendungsbereiche

- Für die Montage von Türzargen und Holztüftrern
- Für zahlreiche bauübliche Untergründe wie z. B. Beton, Mauerwerk, Stein, Putz, Holz, Faserzement, Metall und zahlreiche Kunststoffe (Polystyrol, PUR-Hartschaum, Polyester, Hart-PVC)



Bestell-Nr.	Lieferform	Inhalt in ml	Inhalt Lieferkarton
327933	Kunststoff-Kartuschen	210	16 Kartuschen



Produktmerkmale

- 2K-Polyurethanschaum
- Schnelle und druckfreie Montage von Türzargen
- Schneidbar nach 90 Sekunden
- Ergiebigkeit von bis zu 4,5 l
- Patentierte gewinkelte Spritzdüse

Besonderer Nutzen

- Zarge bereits nach 20 Minuten entspreizbar





Hybride Silikone PU-Kleber Weitere

Mit den illbruck-Klebstoffen für den Innen- und Aussenbereich von Wohn- und Gewerbebauprojekten verbinden Sie verschiedene Elemente sicher und fest.

illbruck-Klebstoffe ermöglichen eine einfache und schnellere Befestigung von zwei Baustoffen und erfordern oft weniger Spezialwerkzeuge als mechanische Alternati-

ven. Das breite Haftspektrum auf vielen gängigen Untergründen zeigt die Vielseitigkeit der illbruck-Klebstoffe. Auf Basis unterschiedlicher und innovativer Technologien – von Hybrid über PUR bis zu Acryl – bietet illbruck ein breites Angebot an Klebstoffen für die Bereiche Fenster, Fassade, Innen- und Aussenbau sowie im Modulbau oder Heizungs-, Klima- und Lüftungsbau. Die geprüften illbruck-Klebstoffe stehen für langlebige und höchste Qualität.

- Kombination aus Festigkeit und Flexibilität
- Sichere und dauerhafte Verbindung
- Breites Haftspektrum
- Wohngesunde und nachhaltige Lösungen



Wahl des Klebstoffes

Die Wahl des Klebstoffes sollte sich immer an der Anwendung orientieren. Mögliche Wechselwirkungen mit angrenzenden Materialien sollten ebenso berücksichtigt werden wie die äusseren Einflüsse, z. B. Tempera-

turschwankungen, zu erwartende Bewegungen und die Untergründe. illbruck-Klebstoffe zeichnen sich durch ihre gleichbleibend hohe Qualität aus; sie geben Sicherheit.

Hybridtechnologie

Ein Schwerpunkt der illbruck-Entwicklung liegt auf der Hybridtechnologie. Diese hat zahlreiche Vorteile bei der Verarbeitung und bietet zudem eine grosse Anwendungsvielfalt.

Vorteile von Hybrid-Klebstoffen

Verbesserte Sicherheit in der Anwendung / reduzierte Gesundheitsrisiken:

- VOC-arme Formulierung
- Isocyanat- und lösungsmittelfrei mit geringem Geruch
- Phthalatfreie Formulierungen verfügbar

Garantierte Haltbarkeit

- Witterungs- und UV-beständig
- Elastisch mit guter Bewegungsaufnahme
- Hohe Reissfestigkeit
- Wandkonstruktion

Optimale Anwendung

- Schnelle und neutrale Aushärtung
- Überstreichbar
- Breites Haftspektrum



Einsatzgebiete von Klebstoffen

Einsatzgebiet / Verklebung für		
Glas, Fenster und Fensterbank	Fassade	Innenbau und Aussenbereich
DG210 Verglasungs-Schnellklebstoff	OT015 EPDM-Folienkleber	FA940 Spiegelkleber
OT015 EPDM-Folienkleber	PU020 Dämmplatten- und Multi-Klebeschäum	PU014 Konstruktionskleber Multi
SP025 Fenster-Folienkleber	SP025 Fenster-Folienkleber	PU700 Stein- und Holz-Klebeschäum
SP340 Soforthaft-Kleber		SP030 Kleb- und Dichtstoff kristallklar
SP351 Fenstermontage-Kleber		SP045 Multi-Montagekleber+
		SP050 Universalkleber PRO
		SP350 Soforthaft-Kleber PRO

SP025

MEMBRANE ADHESIVE

Fenster-Folienkleber

Anwendungsbereiche

- Zur Verklebung von illbruck-Fensterfolien zur Herstellung von luft- und wind-sicheren Anschlüssen auf bauüblichen Untergründen (z. B. Mauerwerk, Beton, Putz, Porenbeton, Holz, Aluminium etc.)
- Für PVC-Verleistungen rund um die Montage
- Für den Ausgleich von Unebenheiten am Klebeuntergrund
- Für Abdichtungsarbeiten an Bauanschlussfugen gemäss DIN EN 15651-1 F-EXT-INT CC und -3 XS3



Produktmerkmale

- 1-komponentiger Kleber auf Hybridbasis
- Breites Haftspektrum
- Gute Verklebung bei leicht feuchten Untergründen
- Alterungs- und frühregenbeständig
- Geruchlos, sehr emissionsarm
- Lösemittel-, isocyanat- und silikonfrei



deklariert und validiert

dataholz.eu



Farbe	Bestell-Nr. 310 ml	Bestell-Nr. 600 ml
betongrau	377904	377903*
schwarz	-	380662*

Die hier dargestellten Farben können von den Originalfarben abweichen

Inhalt im Lieferkarton: 12 Kartuschen bzw. 20 Beutel
Folienbeutel werden inkl. 3 Düsen für Schlauchbeutel pro Karton geliefert. Weitere Düsen auf Anfrage bestellbar.
*Auf Anfrage (keine Lagerware)

SP030

CRYSTAL CLEAR ADHESIVE

Kleb- und Dichtstoff kristallklar

Anwendungsbereiche

- Für die Verklebung und Abdichtung von Glaselementen, z. B. Glasscheiben mit Aluminium- oder Eloxalrahmen (Vitrinen oder Schaufensterbau), Abdichtungen an Glasaufzügen



deklariert und validiert



Produktmerkmale

- 1-komponentiger Kleber auf Hybridbasis
- Geruchlos, sehr gut geeignet für den Innenbereich
- Kristallklar
- Sehr schnelle Aushärtung
- Lösemittel-, isocyanat-, silikonfrei



Farbe	Bestell-Nr.	Inhalt in ml	Inhalt Lieferkarton
kristallklar	378255	310	12 Kartuschen

Die hier dargestellten Farben können von den Originalfarben abweichen

SP045

MULTI ADHESIVE

Multimontage Kleber +

Anwendungsbereiche

- Zur Befestigung und Montage im Innenbereich
- Für übliche, gängige Baustoffe. Zum Beispiel für Innenwandpaneele, Holzlatten, Fussleisten, dekorative Kanten, Tür- und Bodenverkleidungen sowie Keramikfliesen



Produktmerkmale

- 1-komponentiger Klebstoff auf Hybrid-Polymer-Basis
- Dauerhaft starke und flexible Verklebung
- Schnelle Anfangshaftung
- Gute UV-Beständigkeit
- Lösemittel- und isocyanatfrei



Farbe	Bestell-Nr.	Inhalt in ml	Inhalt Lieferkarton
weiss	510003	310	12 Kartuschen

Inhalt im Lieferkarton: 12 Kartuschen bzw. 20 Beutel

Die hier dargestellten Farben können von den Originalfarben abweichen

SP050

MULTI ADHESIVE PRO Universalkleber PRO

Anwendungsbereiche

- Zur technischen Verklebung und Abdichtung im Baugewerbe und Handwerk
- Einsetzbar an Blechverkleidungen, Rohr- und Kabeldurchführungen, als spritzbare Flanschdichtung im Heizungsbau
- Für die nachträgliche Pulverbeschichtung



baubook
deklariert und
validiert



Produktmerkmale

- Weiterentwickelte SP-Polymer-Formulierung
- Dauerhaft elastisch
- Sehr leicht verarbeitbar
- Sehr gut auf Metallen haftend
- Kurze klebfreie Zeit (< 30 Min.)
- Kurzzeitig bis 200 °C temperaturbeständig
- Lösemittel-, isocyanat- und silikonfrei



Farbe	Bestell-Nr.	Inhalt in ml	Inhalt Lieferkarton
grau	378254	310	12 Kartuschen
schwarz	378180	310	12 Kartuschen
weiss	378181	310	12 Kartuschen

Die hier dargestellten Farben können von den Originalfarben abweichen

SP340

SOFORTHAFT-KLEBER

Anwendungsbereiche

- Für den Innen- und Aussenbereich
- Systembestandteil des illbruck Vorwandmontagesystems zum Verkleben der PR007 Fenstermontage-Zarge, PR010 Fenstermontage-Winkel und PR011 Fenstermontage-Platte



Produktmerkmale

- 1-komponentiger Klebstoff auf Hybrid-Polymer-Basis
- Sehr hohe Anfangsklebkraft
- Primerlose Haftung auf vielen Substraten
- Hohe mechanische Festigkeit
- Lösemittel-, isocyanat- und silikonfrei



Bestell-Nr.	Farbe	Inhalt in ml	Inhalt Lieferkarton
391272*	weiss	600	12 Beutel

*Keine Lagerware. Mindestbestellmenge 12 Beutel

Die hier dargestellten Farben können von den Originalfarben abweichen



PREMIUM



SP350

HIGH TACK PRO

Soforthaft-Kleber PRO



Anwendungsbereiche

- Zum spannungsausgleichenden Kleben unterschiedlicher Materialien, die eine hohe Anfangshaftung benötigen
- Für Baugewerbe, Handwerk und Industrie
- Für den Innen- und Aussenbereich



Produktmerkmale

- 1-komponentiger Klebstoff auf Hybrid-Polymer-Basis
- Extrem schnelle Anfangshaftung bei schneller Durchhärtung
- Elastisch, standfest
- Hohe mechanische Festigkeit
- Leichte Extrudierbarkeit
- Lösemittel-, isocyanat- und silikonfrei

Besonderer Nutzen

- Zeitsparend durch extrem schnelle Anfangshaftung

Farbe	Bestell-Nr.	Inhalt in ml	Inhalt Lieferkarton
schwarz	396591	310	12 Kartuschen
weiss	396592	310	12 Kartuschen
grau*	398647	600	20 Beutel

*Keine Lagerware. Mindestbestellmenge 1080 Beutel

Die hier dargestellten Farben können von den Originalfarben abweichen

SP351

WINDOW MOUNT ADHESIVE

Fenstermontage-Kleber

Anwendungsbereiche

- Zum spannungsausgleichenden Kleben unterschiedlicher Materialien im Fensterbau / in der Fenstermontage
- Zur Anwendung als spritzbare Verklotzung von Fenstern und Türen
- Systembestandteil des Vorwandmontage-Systems zum Verkleben der PR150 Riegel an die Wand



Produktmerkmale

- Elastischer 1-komponentiger Kleber auf Hybridbasis
- Ift-geprüfte Einbruchhemmung bis RC3 nach DIN EN 1627-1630t
- Geprüft nach ift-Richtlinie MO-02/1 als Spritzklotz
- Sehr hohe Anfangsklebkraft
- Spannungsausgleichend, auch als Fensterbank-Kleber
- Ab -5 °C einsetzbar
- Sichere Anwendung durch geprüfte Isolierglas-Randverbundverträglichkeit

Besonderer Nutzen

- Bis zu 80 % besserer Halt bei der Fensterbefestigung



Die hier dargestellten Farben können von den Originalfarben abweichen

DG210

VERGLASUNGS-SCHNELLKLEBSTOFF

Anwendungsbereiche

- Für die kraftschlüssige, aber nicht starre Verklebung von Isolierglas im Flügelrahmen, z. B. bei der Verklebung zur partiellen Versteifung von Flügelrahmen mit ungünstiger Geometrie gemäss ift-Richtlinie VE-08/2, der Verklebung von Profilen, die keine Stahlunterlagen zulassen und zur Herstellung von Fenstern bis RC3



Produktmerkmale

- 2-komponentiger Silikonklebstoff
- Sehr gut verträglich mit allen Isolierglas-Randverbund- und PVB-Folien nach ift-Richtlinie DI-02/1
- RC3 ift-geprüft nach DIN EN1627-1630
- Schnelle und gleichmässige Durchhärtung durch 2K-System im Mischverhältnis 1:1
- Einfache Anwendung durch Doppelkartusche mit Statik-Mischrohr, klebfrei nach 30 Minuten
- Sehr gute mechanische Eigenschaften

Besonderer Nutzen

- Zeitsparend durch schnelle Aushärtung auch in hohen Schichtstärken, selbst in geschlossener Umgebung
- Sichere und einfache Fertigung von Sicherheitsfenstern bis RC3 möglich



Farbe	Bestell-Nr.	Inhalt in ml	Inhalt Lieferkarton
dunkelgrau	378301*	400	6 Kartuschen

*Auf Anfrage (keine Lagerware)

Die hier dargestellten Farben können von den Originalfarben abweichen

FA940

MIRROR ADHESIVE

Spiegelkleber

Anwendungsbereiche

- Für die spannungsausgleichende Verklebung von Spiegeln auf unterschiedlichsten Untergründen, z. B. empfindlichen Kunststoffen wie PMMA und Polycarbonat
- Für Abdichtungsarbeiten an Natursteinen



Produktmerkmale

- 1-komponentiger Silikonklebstoff
- Hohe Anfangshaftung bei schneller Durchhärtung
- Verträglich mit Acrylglas und Naturstein



Farbe	Bestell-Nr.	Inhalt in ml	Inhalt Lieferkarton
transparent	393865	310	12 Kartuschen

Die hier dargestellten Farben können von den Originalfarben abweichen



PU014

KONSTRUKTIONSKLEBER MULTI

Anwendungsbereiche

- Zum schnellen und wasserfesten Verbinden von Baustoffen, besonders Stein, Naturstein (wie Marmor), Ziegeln, Beton und anderen porösen Stoffen
- Zum Kleben von Metall, PVC, Polystyrol, PU-Schaumstoff, Steinwolle, Holz und anderen Baustoffen auf porösen Flächen
- Für verschiedene Anwendungen im Fensterbau, z. B. für das Verkleben des illbruck Fensterbankformteiles und von Fensterbänken
- Für die Innen- und Aussenanwendung

Farbe	Bestell-Nr.	Inhalt in ml	Inhalt Lieferkarton
beige	327950	310	12 Kartuschen

Die hier dargestellten Farben können von den Originalfarben abweichen



Produktmerkmale

- Hoch spaltfüllend
- Breites Haftungsspektrum
- Schleif- und lackierbar
- Wetterfest nach DIN EN 204 D4



PU020

MULTI FOAM ADHESIVE

Dämmplatten- und Multi-Klebeschäum

Anwendungsbereiche

- Für die Verklebung von Dämmstoffplatten, z. B. Polystyrol (EPS, XPS), Polyurethan-Hartschaum und Mineralfaser-Dämmstoff, im Perimeter (wie es in der DIN 4108-2 beschrieben ist), Dach-, Flachdach-, Keller- und Wandbereich
- Für viele bauübliche Untergründe, wie Beton, Mauerwerk, Stein, Putz, Holz, Faserzement, Metall sowie zahlreiche Kunststoffe



Farbe	Bestell-Nr.	Inhalt in ml	Inhalt Lieferkarton
grün	329130	750	12 Dosen

Die hier dargestellten Farben können von den Originalfarben abweichen



Produktmerkmale

- 1-komponentiger PU-Kleber
- Einfaches Ausgleichen von leichten Unebenheiten
- Schnelle und einfache Verarbeitung bei der Montage, keine Mischtechnik nötig
- Sehr gute Haftung auf den verschiedensten bauüblichen Untergründen
- Verträglich mit vielen Kaltbitumenbeschichtungen



PU700

STONE & WOOD ADHESIVE

Stein- und Holz-Klebeschäum

Anwendungsbereiche

- Für die Verklebung von verschiedenen Mauersteintypen mit planen Klebeflächen
- Für untergeordnete Wandbauten von geringer Höhe ohne statische Relevanz, z. B. Trockenbauten und kleinere Abtrennungen
- Kann auch perfekt für Holz verwendet werden



Farbe	Bestell-Nr.	Inhalt in ml	Inhalt Lieferkarton
creme*	341617*	750	12 Dosen

PU700 Steinkleber hat eine allgemeine bauaufsichtliche Zulassung für Mauerwerke aus Porenbeton-Plansteinen bis zu einer Gebäudehöhe von 10 Metern.

*Keine Lagerware. Mindestbestellmenge 1 Karton

Die hier dargestellten Farben können von den Originalfarben abweichen



Produktmerkmale

- Auf Basis von modifiziertem Polyurethan hergestellter Hochleistungskleber
- Langanhaltend beständig gegen Wasser, Seewasser, Kalziumlösung, verdünnte Säuren und Laugen
- Einfache, zeitsparende und saubere Verarbeitung, kein Wasser und keine Mischtechnik nötig, bei niedrigen Temperaturen verarbeitbar
- Starke Klebkraft schon nach kurzer Abbindezeit auf vielen mineralischen Oberflächen
- DIBt-Zulassung, wasserbeständig D4 nach DIN EN 204



OT015**EPDM-FOLIENKLEBER****Anwendungsbereiche**

- Zur Verklebung der illbruck-EPDM-Folien auf bauüblichen Untergründen wie Beton, Mauerwerk, Holz, Alu, Stahl sowie vielen Kaltbitumen
- Für Überlappingsverbindungen der EPDM-Folien

**Produktmerkmale**

- Lösemittelhaltiger Kleber auf Styrolkautschuk-Basis
- Sehr gute Wetter- und Temperaturbeständigkeit
- Exzellente Verklebung auf Beton, Putz, Stahl und Aluminiumblechen



Farbe	Bestell-Nr.	Inhalt in ml	Inhalt Lieferkarton
schwarz	304225	600	12 Beutel

Die hier dargestellten Farben können von den Originalfarben abweichen

Zubehör für Klebstoffe



AA210 Adaptorröhrchen (für PU-Kleber) Seite 89
 AA292 Reinigungstücher Seite 91
 AA301 Glättmittel Spray Seite 84
 AA311 Fugenglätter-Set Seite 84
 AZ040 Handdruck-Pistole H2P Seite 85
 AZ002 Handdruck-Pistole H40 Seite 85
 AA916 Akkupistole 10.8 600 Combi Seite 85
 AA926 Druckluftpistole 600 Combi Seite 85

AA956 Handdruckspritze 600 PRO Combi Seite 86
 AT101 Silikon Primer saugende Untergründe Seite 86
 AT105 Silikon Primer nicht saugende Untergründe Seite 86
 AT115 Milder Reiniger Seite 92
 AT120 Waschprimer Seite 86
 AT140 Hybrid Primer saugende Untergründe Seite 86
 AT150 Hybrid Primer nicht saugende Untergründe Seite 86
 AT200 Starker Reiniger Seite 93



Abdichtungsbeschichtungen Vorwandmontagesysteme Dichtleisten Sonderprodukte

Neben den klassischen Produkten, die für eine fachgerechte Fenster- und Fassadenabdichtung benötigt werden, bietet illbruck spezielle Produkte an, die für den Bereich rund um das Fenster für besondere Anforderung verwendet werden können oder eine ergänzende Anwendung finden.

Ein fester Bestandteil davon sind sogenannte Vorwandmontagesysteme die für ganz bestimmte Anforderungen wie z. B. besonders hoch schalldämmende, bauphysi-

kalisch perfekt eingebaute Fenster in der Dämmebene verwendet werden. Verschiedene Zargentypen mit abgestimmten Abdichtungsprodukten, die rund um das Fenster verklebt oder geschraubt werden, erlauben eine einfache und schnelle Verarbeitung. Zu den weiteren Sonderprodukten gehören Antidröhnstreifen für das Entdröhnen von Fensterbänken, eine Rollladenkastendämmung für die Schall- und Wärmedämmung im Rollladenkasten, Fensterbankformteile sowie Anschlussprofile für den unteren Fensteranschluss, aber auch verschiedene Mörtel und Dichtleisten.

Vorwand-
montagesystem
PRO

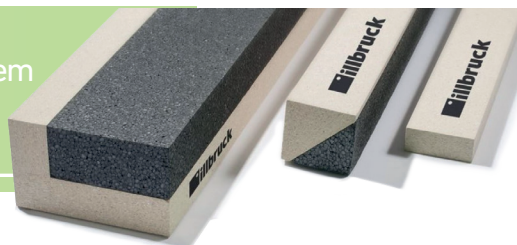

Vorwand-
montagesystem
SMART



SP925

FLEXIBLE SEAL COATING
Abdichtungsbeschichtung FLEX

Anwendungsbereiche

- Zur luft- und schlagregendichten Abdichtung an Durchführungen, Fensteranschlüssen, Boden-Wand- und Wand-Decken-Anschlüssen, Dachanschlüssen im Innenbereich und Korrosionsschutz im Metallbau



Farbe	Bestell-Nr.	Inhalt in ml	Inhalt Lieferkarton
anthrazitgrau 7016	399122	600	20 Beutel

Die hier dargestellten Farben können von den Originalfarben abweichen

Produktmerkmale

- Polymerisiert zu einer flexiblen Abdichtungs- membran über Dehnungsfugen zwischen ver- schiedenen Bauteilen
- 50 % 3-D-Verformbarkeit, dauerhafte Bewegungs- aufnahmefähigkeit
- Schnelle Aushärtung, auch auf feuchten Untergründen einsetzbar
- Wasserdicht entsprechend DIN 18533 bis 2,5 bar Wasserdruck / 250.000 Pa.
- Luft- und Schlagregendichte nachgewiesen durch ift-Bauteilprüfung, ift-geprüftes Abdich- tungssystem nach allen Teilen der MO-01/1 als erste umfassend geprüfte Streichfolie

Besonderer Nutzen

- Schnelle und ift-geprüfte Lösung für anspruchsvolle Abdichtarbeiten



PR007

FENSTERMONTAGE-ZARGE

Anwendungsbereiche

- Zur Befestigung und Abdichtung von Fenstern und Türen in der Dämmebene
- Systemtyp 2 für 90 mm Ausladung



Produktmerkmale

- Zur Aufklebung aussen
- Mechanisch hochbelastbarer Konstruktionswerkstoff mit DIBt-Zulassung



PR007 Ausladung 90 mm

Bestell-Nr.	Beschreibung	Länge x Breite x Höhe in mm
343070*	Fenstermontage-Zarge	1.200 x 90 x 90

Die bisherige Staffelung von 4er, 28er und 126er Sets wurde aufgehoben. Es kann nun jede gewünschte Stückzahl bestellt werden. Wünschenswert wären jedoch Paletteneinheiten.

*Auf Anfrage (keine Lagerware)

PR008

DÄMMKEIL

Anwendungsbereiche

- Für Systemtyp 2, zur Anbindung an das Folgegewerk



Produktmerkmale

- Erhöht die Wärmedämmung
- Ergänzt die Dreiecksgeometrie und vereinfacht den Anschluss von Dämmplatten



PR008 Ausladung 90 mm

Bestell-Nr.	Länge x Breite x Höhe in mm
343067*	1.200 x 82 x 82

Die bisherige Staffelung von 4er, 28er und 126er Sets wurde aufgehoben. Es kann nun jede gewünschte Stückzahl bestellt werden. Wünschenswert wären jedoch Paletteneinheiten.

*Auf Anfrage (keine Lagerware)

PR010

FENSTERMONTAGE-WINKEL

Anwendungsbereiche

- Zur Befestigung und Abdichtung von Fenstern und Türen in der Dämmebene
- Systemtyp 3 für 120–200 mm Ausladung



Produktmerkmale

- L-förmiger Winkel aus mechanisch hochbelastbarem Konstruktionswerkstoff mit DIBt-Zulassung
- 120 mm breiter Fuss des Winkels (die Fläche, die am Rohbau anliegt), bietet somit ideale Hebelverhältnisse für eine extrem hohe Lastaufnahme



PR010 Ausladung 120–200 mm

Bestell-Nr.	Länge x Breite x Höhe in mm	Inhalt Paket in m
398054*	1.350 x 120 x 120	5,40
397286*	1.350 x 140 x 120	5,40
397287*	1.350 x 160 x 120	5,40
397288*	1.350 x 180 x 120	5,40
397289*	1.350 x 200 x 120	5,40

*Auf Anfrage (keine Lagerware)

PR011

FENSTERMONTAGE-PLATTE

Anwendungsbereiche

- Zur Befestigung und Abdichtung von Fenstern und Türen in der Dämmebene
- Bei zu geringen Randabständen bei der Verwendung von Rahmenschrauben
- Systemtyp 1 für 35 und 50 mm Ausladung



Produktmerkmale

- Zur Aufklebung aussen
- In Verbindung mit dem sehr festen Klebstoff SP340 stützende Wirkung
- Vergrößert Anlagefläche der Abdichtung, so dass diese einfach und zuverlässig mit TP652 illmod trioplex+ abgedichtet werden kann
- Mechanisch hochbelastbarer Konstruktionswerkstoff mit DIBt-Zulassung

PR011 Stärke 35 und 50 mm

Bestell-Nr.	Länge x Breite x Höhe in mm	Inhalt Paket in m
397290*	1.350 x 35 x 90	5,40
340406*	1.350 x 50 x 90	5,40

*Auf Anfrage (keine Lagerware)



Besonderer Nutzen

- Löst Probleme mit der Befestigung und Abdichtung bei Fenstern, die halb im Hintermauerwerk und halb in der Dämmebene liegen

PR012

DÄMMBLOCK

Anwendungsbereiche

- Für Systemtyp 3, zur Anbindung an das Folgegerwerk



Produktmerkmale

- Erhöht die Wärmedämmung
- Ergänzt die Dreiecksgeometrie und vereinfacht den Anschluss von Dämmplatten

Bestell-Nr.	Länge x Breite x Höhe in mm	Inhalt Paket in m
399009	1.000 x 70 x 70	4,00
397418	1.000 x 90 x 70	4,00
397419	1.000 x 110 x 70	4,00
397420	1.000 x 130 x 70	4,00
397421	1.000 x 150 x 70	4,00

*Auf Anfrage (keine Lagerware)



Hinweis: Die untere Abdichtung muss je nach Planung separat bestellt werden, z. B. ME501 TwinAktiv HI und FM230 Fenster- und Fassadenschaum PLUS.



PR150

THERMAL WINDOW PROFILE SMART
Vorwandmontage-Zarge SMART

Anwendungsbereiche

- Zur Befestigung und Abdichtung von Fenstern und Türen in der Dämmebene
- Wärmebrückenoptimierte Tragkonstruktion bis 200 mm Ausladung



Produktmerkmale

- Hohe statische und bauphysikalische Sicherheit durch Verkleben und Verschrauben
- Bohr- und Schraubmarkierung als Montagehilfe in 10 cm Schritten

Besonderer Nutzen

- Geringes Gewicht, leichte Handhabung
- Niedrige Wärmeleitfähigkeit
- Wandbefestigung und Fenstermontage ohne Vorbohren

Bestell.-Nr.	Abmessungen* in mm	Riegel/Pal	Meter/Pal
510445*	35 x 85 x 1.160	280	324,80
510446*	50 x 85 x 1.160	208	241,30
510447*	80 x 85 x 1.160	144	167,00
510448*	100 x 85 x 1.160	112	129,90
510449*	120 x 85 x 1.160	96	111,40
510453*	140 x 85 x 1.160	80	92,80
510450*	160 x 85 x 1.160	72	83,50
510451*	180 x 85 x 1.160	64	74,20
510454*	200 x 85 x 1.160	56	65,00

*Ausladung x Höhe x Länge

*Auf Anfrage (keine Lagerware)



SPEZIALPRODUKTE | DIVERSE

AA500

BAUDISPERSION

Anwendungsbereiche

- Zur Vergütung von Mörtel und Beton
- Zur Herstellung von Haftbrücken zwischen Alt- und Frischbeton, bei Verbundstrichen oder Putzen
- Als Zusatz zu Putzen, Dünnbettklebern, Reparatur- oder Flickmörteln
- Zur Herstellung verschleissfreier Estriche
- Zur Vergütung von Kalkfarben



Produktmerkmale

- Hervorragende Verträglichkeit

Besonderer Nutzen

- Verbessert die Haftung und Verarbeitbarkeit

Bestell.-Nr.	Inhalt in kg	Inhalt Lieferkarton
395584*	5,0	1 Kanister
395585*	10,0	1 Kanister

*Auf Anfrage (keine Lagerware)



AA600

E-MÖRTEL

Anwendungsbereiche

- Für mechanisch und chemisch hoch belastbare Verfugungen von keramischen Wand- und Bodenbelägen
- Für Reparaturarbeiten an Estrich, Beton und Asphalt
- Zum Unterfüllen von Gleisen, Kranlaufbahnen und zum Einbau von Laufschienen



Produktmerkmale

- Lösemittelfreier 2-komponentiger Epoximörtel
- Säurefest, wasserdicht, frostsicher
- Leicht zu verarbeiten
- Nach Aushärtung über Nacht bereits mechanisch belastbar

Bestell.-Nr.	Inhalt in kg	Inhalt Lieferkarton
375558	1,5	1 Eimer
375560	7,5	1 Eimer





ilibruck

AA200

Reiniger

Nettoyant

Reiniger

Wasserbaserend
À base d'eau
Watergedragen

• Speziell für Ilibruck
wasserbaserende Fugenfüller
• Verwendbar auf allen Ilibruck
Schaum-Pistolen
• Nettoyant spécial pour les mousses
expansives Ilibruck à base d'eau
• Adaptable pour tous les pistolets à
mousse Ilibruck
• Special voor Ilibruck
watergedragen voegenvuller
• Past op alle Ilibruck schuim pistolen

Dicht- und Klebstoffe Folien Schäume Sonstiges

illbruck bietet eine Vielzahl an Zubehör an, das perfekt auf die Anwendung mit den dazugehörigen Produkten abgestimmt ist.

Die Verwendung von Originalzubehör gewährleistet eine hohe Qualität bei der Verarbeitung von illbruck-Produkten und vereinfacht die Anwendung z. B. hinsichtlich einer bes-

seren Regulierung der Austrittsgeschwindigkeit oder die vollständige Entleerung von Schaumdosens. Im Sortiment finden sich daher hochwertige Pistolen, verschiedene Reiniger und Primer sowie spezielles Zubehör wie Stern-düsen, Röhrchen, illmod-Klammern und Fugenglätter-Sets.



AA300

GLÄTTMITTEL KONZENTRAT

Anwendungsbereiche

- Zur Oberflächenglättung von illbruck-Dichtstoffen

Bestell-Nr.	Inhalt in l	Inhalt Lieferkarton
394791	1	12 Flaschen



Produktmerkmale

- PH-neutral
- Geruchsarm



AA301

GLÄTTMITTEL SPRAY

Anwendungsbereiche

- Zur Oberflächenglättung von illbruck-Dichtstoffen

Bestell-Nr.	Inhalt in ml	Inhalt Lieferkarton
394792	750	12 Sprühflaschen



Produktmerkmale

- Anwendungsfertig in der Sprühflasche, keine zusätzliche Verdünnung mit Wasser erforderlich
- PH-neutral
- Geruchsarm



AA320

GLÄTTMITTEL MARMOR

Anwendungsbereiche

- Speziell zum Abglätten von illbruck Natursteinsilikonen bei Anwendungen auf Marmor- und Natursteinfugen

Bestell-Nr.	Inhalt in Liter	Inhalt Lieferkarton
385692	1	12 Flaschen
385693	10	1 Flasche



Produktmerkmale

- Keine Fleckenbildung auf Naturstein
- Gebrauchsfertige Mischung



AA311

FUGENGLÄTTER-SET

Anwendungsbereiche

- Zum einfachen Abglätten aller illbruck-Dichtstoffe, wie z. B. Hybrid, Silikon, Acryl nach bestehenden Vorschriften
- Für die Ausformung von 45-Grad-Winkeln und Radien
- Zum Abziehen von Dehnungsfugen vorzugsweise in Sanitär-/Feuchträumen, wie z. B. Bäder, WC, Duschen, Küchen, Sanitärbereiche, Balkone, Molkereien

Besonderer Nutzen

- Keine zeitintensive und kostspielige Randabklebung notwendig

Bestell-Nr.	Lieferform	Inhalt Lieferkarton
385649	Radienschablonen	3er Set
385650	Winkelschablonen	3er Set



Produktmerkmale

- Form- und kantenstabil
- Flexibel, strapazierfähig und säurebeständig
- Winkelschablonen
 - 90-Grad-Winkel, 3 mm Radius
 - 45-Grad-Winkel in 5 und 6 mm
 - 45-Grad-Winkel in 8 und 10 mm
- Radienschablonen 4 und 6 mm



AZ040

HANDDRUCK-PISTOLE H40

Anwendungsbereiche

- Entwickelt für die Verarbeitung von Kartuschen mit Dicht- und Klebstoffen, mittlerer Viskosität wie Silikone und Acryl.



Produktmerkmale

- Hebel und Bremse lassen sich mit der gleichen Hand bedienen



Bestell-Nr.	Grösse in mm	Inhalt Lieferkarton
325115	355 x 217 x 65	1 Stück

AZ002

HANDDRUCK-PISTOLE H2P

Anwendungsbereiche

- Zur Verarbeitung von Kleb- und Dichtstoffen im 400-ml-Schlauch



Produktmerkmale

- Standard-Handdruckspritze
- Schub 2,5 kN für bis zu 7.500 Schlauchbeutel



Bestell-Nr.	Grösse in mm	Inhalt Lieferkarton
342802	450 x 213 x 68	1 Stück

AA916

AKKUPISTOLE 10.8 600 COMBI

Anwendungsbereiche

- Zur Verarbeitung von Kleb- und Dichtstoffen im 600-ml-Schlauchbeutel



Produktmerkmale

- Hochwertige professionelle Akkupistole
- Schub 2,5 kN, inkl. Ersatzakku



Bestell-Nr.	Grösse in mm	Inhalt Lieferkarton
398339*	600 x 277 x 80	1 Stück

Weitere Lanzenlängen von 730 mm und 1.180 mm auf Anfrage

*Auf Anfrage (keine Lagerware)

AA926

DRUCKLUFTPISTOLE 600 COMBI

Anwendungsbereiche

- Zur Verarbeitung von Kleb- und Dichtstoffen im 600-ml-Schlauchbeutel



Produktmerkmale

- Hochwertige professionelle Druckluftpistole
- Schub 1,5 kN



Bestell-Nr.	Grösse in mm	Inhalt Lieferkarton
335482	464 x 251 x 69	1 Stück

*Auf Anfrage (keine Lagerware)

Verarbeitungspistolen für DG210

Bestell-Nr.	Name	Betriebsart	Inhalt Lieferkarton
501949*	Handpistole 2K SBS 400 ml	manuell	1 Stück
378020*	Druckluftpistole 2K SBS 400 ml	Druckluft	1 Stück

*Auf Anfrage (keine Lagerware)

Zusätzliche Mischerröhrchen für DG210

Bestell-Nr.	Name
378212-	Statikmischer 2K SBS

AA956

HANDDRUCKSPITZE 600 PRO COMBI

Anwendungsbereiche

• Zur Verarbeitung von Kleb- und Dichtstoffen im 600-ml-Schlauchbeutel



Produktmerkmale

- Standard-Handdruckspritze
- Schub 2,5 kN für bis zu 5.000 Schlauchbeutel



Bestell-Nr.	Grösse in mm	Inhalt Lieferkarton
342803	484 x 213 x 69	1 Stück

AT101

SILIKON PRIMER | SAUGENDE UNTERGRÜNDE

Anwendungsbereiche

• Zur Verbesserung der Haftung (Adhäsion) von illbruck-Silikon-Dichtstoffen auf saugenden Haftflächen und Fugendichtstoffen



Produktmerkmale

- Perfekte Grundierung auf Beton und sonstigen saugenden Untergründen
- Hervorragender Haftvermittler auf Untergründen mit Feuchtigkeitseinwirkung
- Natursteinverträglich



Bestell-Nr.	Inhalt in ml	Inhalt Lieferkarton
378178	500	12 Dosen

AT105

SILIKON PRIMER | NICHT SAUGENDE UNTERGRÜNDE

Anwendungsbereiche

• Zur Verbesserung der Haftung (Adhäsion) von illbruck-Silikon-Dichtstoffen auf nicht saugenden Haftflächen und Fugendichtstoffen



Produktmerkmale

- Kurze Abluftzeit



Bestell-Nr.	Inhalt in ml	Inhalt Lieferkarton
378184	500	12 Dosen

AT120

WASCHPRIMER

Anwendungsbereiche

• Zur Entfettung und haftverbessernden Oberflächenbehandlung auf nicht saugenden Untergründen, z. B. Metall, Kunststoff, Glas



Produktmerkmale

- Haftreiner (Washprimer)



Bestell-Nr.	Inhalt in ml	Inhalt Lieferkarton
378186	125	12 Dosen
378187	500	12 Dosen

AT140

HYBRID PRIMER | SAUGENDE UNTERGRÜNDE

Anwendungsbereiche

• Zur Verbesserung der Haftung (Adhäsion) von SP-Hybrid-Dichtstoffen auf saugenden Haftflächen und Fugendichtstoffen



Produktmerkmale

- Optimierte Eigenschaften bei Hybrid-Kleb- und -Dichtstoffen



Bestell-Nr.	Inhalt	Inhalt Lieferkarton
378188	500 ml	12 Dosen

AT150

HYBRID PRIMER | NICHT SAUGENDE UNTERGRÜNDE

Anwendungsbereiche

- Zur Verbesserung der Haftung (Adhäsion) von SP-Hybrid-Dichtstoffen auf nicht saugenden Haftflächen und Fugendichtstoffen

Bestell-Nr.	Inhalt in ml	Inhalt Lieferkarton
378342	500	12 Dosen



Produktmerkmale

- Kurze Abluftzeit



PR101

RUNDSCHNUR PU OFFENZELLIG

Anwendungsbereiche

- Als Hinterfüllmaterial für Fugen aller Art
- Insbesondere für Fugen unterschiedlicher Breite gut geeignet

Bestell-Nr.	Rundsnur Ø in mm	Einzelschnur Länge in m	Inhalt Lieferkarton in Stück
387186	10	1,00	1'500
387187	15	1,00	1'000
387188	20	1,00	500
387189	25	1,00	300
387190	30	1,00	200
387261	40	1,00	100
387262	50	1,00	100



Produktmerkmale

- Höhere Druckverformung, daher insbesondere für Fugen mit unterschiedlichen Breiten
- Höhere Stauchhärte



Alle PR101Schnüre bestellbar in 100 Meter Einheiten

PR102

PE-RUNDSCHNUR GESCHLOSSENZELLIG

Anwendungsbereiche

- Zur Hinterfüllung von Baudehnungsfugen, Anschlussfugen, Profilglasabdichtungen etc.
- Für den Innen- und Aussenbereich

Bestell-Nr.	Rundsnur Ø in mm	Einzelschnur in lfm	Inhalt Lieferkarton in Stück
315844	6	Rolle mit 50	1 Endlosrolle
398612	8	Rolle mit 50	1 Endlosrolle
391833	10	Rolle mit 50	1 Endlosrolle
320948	15	Rolle mit 50	1 Endlosrolle
320949	20	Rolle mit 50	1 Endlosrolle
320950	25	Rolle mit 50	1 Endlosrolle
304130*	30	Rolle mit 80	120 m
304132*	40	Stangen zu 2	84 m



Produktmerkmale

- Geschlossenzellig nach DIN 18540
- B2 (normalentflammbar), geprüft nach DIN 4102 Teil 1
- Wasserabweisend



* Mit Hohlkern, keine Lagerware

PR121

ISOLIERZOPF SCHAFWOLLE

Anwendungsbereiche

- Zur Hinterfüllung von Baudehnungsfugen, Anschlussfugen, Profilglasabdichtungen etc.
- Für den Innen- und Aussenbereich



Bestell-Nr.	Für Fugen von	Ø Schnur	Form	Einzelschnur in Meter	Inhalt Sack
358245	10 mm	30 mm	gebunden	Sack mit 142	5 KG
358244	20 mm	45 mm	gebunden	Sack mit 100	5 KG
357448	10 mm	30 mm	ungebunden	Sack mit 142	5 KG



Produktmerkmale

- Gute Schall- und Wärmedämmung
- Atmungsaktiv
- Hautfreundlich verarbeitbar
- Nachhaltiger Baustoff
- Alternative zum PU-Schaum

gebunden ungebunden



ME901

BUTYL- & BITUMEN-PRIMER

Anwendungsbereiche

- Als Haftvermittler für die Grundierung zur optimalen Vorbehandlung der Haftflächen bei illbruck Butyl- und Bitumenbändern
- Als Haftvermittler für alle illbruck-Klebebänder und selbstklebenden Fensteranschlussfolien (z. B. ME508, ME316 etc.)

Bestell-Nr.	Inhalt in l	Inhalt Lieferkarton
304180	1	12 Dosen
302611	5	1 Kanister



Produktmerkmale

- Leichte Verfestigung der Oberfläche
- Kurze Abluftzeit
- Optimale Haftvermittlung



ME902

BUTYL- & BITUMEN-SPRÜHPRIMER

Anwendungsbereiche

- Als Haftvermittler für die Grundierung zur optimalen Vorbehandlung der Haftflächen bei illbruck-Butyl- und Bitumenbändern
- Als Haftvermittler für alle illbruck-Klebebänder und selbstklebenden Fensteranschlussfolien (z. B. ME508, ME316 etc.)

Bestell-Nr.	Lieferform	Inhalt in ml	Inhalt Lieferkarton
309707	Sprühdose	500	12 Dosen



Produktmerkmale

- Sprühbar
- Leichte Verfestigung der Oberfläche
- Kurze Abluftzeit
- Optimale Haftvermittlung
- Gute Tiefenwirkung



ME904

BUTYL- & BITUMEN-PRIMER ÖKO

Anwendungsbereiche

- Als Haftvermittler für die Grundierung zur Vorbehandlung bauüblicher Untergründe, wie z. B. Mauerwerk, Holz, Holzfasertafeln, Bodenplatten, bei der Verarbeitung von Butyl- und Bitumenbändern
- Als Haftvermittler für alle illbruck-Klebebänder und selbstklebenden Fensteranschlussfolien (z. B. ME508, ME316 etc.)



Bestell-Nr.	Lieferform	Inhalt in l	Inhalt Lieferkarton
315615	Dose	1	6 Dosen
313914	Kanister	5	2 Kanister



Produktmerkmale

- Lösemittelfrei
- Leichte Verfestigung auf der Oberfläche
- Kurze Abluftzeit (bei saugenden Untergründen kann das Klebeband auch in den feuchten Primer gelegt werden)
- Optimale Haftvermittlung



AA210

ADAPTERRÖHRCHEN

Anwendungsbereiche

- Einfach und schnell aufstecken, drehen, fertig
- Durch konisches Röhrchen Zugang auch zu engen Stellen
- Flexibel, gut zu positionieren, dadurch optimale Ausbeute des Schaums



Produktmerkmale

- Durch das 2-in-1-Ventil der illbruck-1K-PUR-Schäume können diese ebenfalls mit Adapterröhrchen verwendet werden.



Bestell-Nr.	Lieferform	Inhalt Lieferkarton
392323	Beutel	6 Stück

AA250

SCHAUMPISTOLE PRO

Anwendungsbereiche

- 1K-PUR-Schäume und JF100 Dämmschaum



Produktmerkmale

- Aus Metall und thermoplastischem Metall für den professionellen anspruchsvollen Gebrauch



Bestell-Nr.	Grösse in mm	Inhalt Lieferkarton
303747	350 x 210 x 50	1 Stück

AA270

SCHAUMPISTOLE PRO+

Anwendungsbereiche

- 1K-PUR-Schäume und JF100 Dämmschaum



Produktmerkmale

- Aus Metall und thermoplastischem Metall für den professionellen hochanspruchsvollen Gebrauch
- Einfachste Reinigung und Wartung durch Spezialbeschichtung der Metallteile



Bestell-Nr.	Grösse in mm	Inhalt Lieferkarton
342226*	350 x 210 x 50	1 Stück

AA281

2K-SCHAUMPISTOLE 200 PRO

Anwendungsbereiche

- FM790 2K-Zargenschnellschaum PLUS
- 2K-Kartuschen-Schäume



Produktmerkmale

- Aus Metall und thermoplastischem Metall für den professionellen anspruchsvollen Gebrauch
- Insbesondere geeignet für den FM790 2K-Zargenschnellschaum PLUS



Bestell-Nr.	Grösse in mm	Inhalt Lieferkarton
340866	297 x 176 x 93	1 Stück

AA290

PISTOLENREINIGER

Anwendungsbereiche

- Zur Reinigung von Pistolen und deren Adapter
- Zur Entfernung von nicht ausgehärtetem PU-Schaum
- Zum Entfernen von frischen Farbbrechen, Wachs, Fett, Öl und Klebstoffen



Produktmerkmale

- Zweifach verwendbar: auf der Pistole und als Spray



Bestell-Nr.	Lieferform	Inhalt in ml	Inhalt Lieferkarton
334110	Weissblechdose	500	12 Dosen

AA292**REINIGUNGSTÜCHER****Anwendungsbereiche**

- Zum Entfernen von Farben, Klebstoffen, Teer, Öl, Graffiti, Tinte, Textmarker etc. von Untergründen und Händen
- Zur Reinigung von Verarbeitungsgeräten und Werkzeugen

Bestell-Nr.	Lieferform	Inhalt	Inhalt Lieferkarton
334834	Kunststoffdose	100 Tücher	6 Stück

**Produktmerkmale**

- Perfekte Reinigung
- Schmutzlösend
- Hautpflegend

**AA400****SCHIMMELENTFERNER****Anwendungsbereiche**

- Zur Entfernung von Schmutzablagerungen, Schimmel und Algen in geschlossenen Räumen und sanitären Bereichen
- Anwendbar auf Mauerwerk, Silikonfugen, Holz, den meisten Kunststoffen und organisch verschmutzten Fliesenfugen

Bestell-Nr.	Inhalt in ml	Inhalt Lieferkarton
340057	500	12 Flaschen

**Produktmerkmale**

- Entfernt Schimmel und beseitigt Gerüche dauerhaft und zuverlässig
- Wirkt desinfizierend
- Verträglich mit den meisten Untergründen

**AB004****ANDRUCKROLLER****Anwendungsbereiche**

- Effizient im maximalen Kontakt zu illbruck-Folien

Bestell-Nr.	Inhalt Lieferkarton
501802	1 Stück

**Produktmerkmale**

- Handliche Walze
- Beseitigt Luftblasen und Falten

AB005**ILLMOD SCHERE****Anwendungsbereiche**

- Zum einfachen und exakten Abschneiden von illbruck-Fugen-Dichtungsbändern und Folien

Bestell-Nr.	Inhalt Lieferkarton
340884	1 Stück

**Produktmerkmale**

- Mit Sicherheitsverschluss



Einzelverpackung mit EAN-Code

AB006

ILLMOD GURT

Anwendungsbereiche

- Wetterfest
- Wiederverwendbar durch Klettverschluss
- Dauerhafter Verschluss der illmod-Rollen



Produktmerkmale

- Zum dauerhaften Schutz angefangener Fugendichtungsband-Rollen ab über 30 mm Abstechbreite gegen Expandieren



Bestell-Nr.	Inhalt Lieferkarton
391116	2 Stück

AB007

ILLMOD KLAMMER

Anwendungsbereiche

- Zum kurzzeitigen Zusammenhalten angefangener Fugendichtungsband-Rollen bis 30 mm Abstechbreite

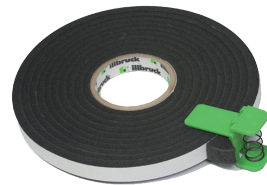

Produktmerkmale

- Handhabung mit einer Hand
- Verhindert expandierende illmod-Rollen



Bestell-Nr.	Inhalt Lieferkarton
340883	2 Stück

Einzelverpackung mit EAN-Code

AT115

MILDER REINIGER

Anwendungsbereiche

- Entfernung von Fetten, Ölen und Schmutz auf Kunststoffen und pulverbeschichteten Oberflächen.



Produktmerkmale

- Reiniger



Bestell-Nr.	Farbe	Inhalt in l	Inhalt Lieferkarton
377763	transparent	1	10 Dosen

AT116

ISOPROPYLALKOHOL

Anwendungsbereiche

- zum Säubern und Entfetten von empfindlichen Oberflächen, z. B. Kunststoffe, lackierte und pulver beschichtete Bauteile aber auch Metalle

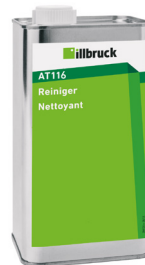

Produktmerkmale

- Milder Reiniger



Bestell-Nr.	Inhalt	Inhalt Lieferkarton
387221	0.75 kg	14 Dosen
386811	4.5 kg	1 Dose
385809	200 Liter	1 Fass

AT200

STARKER REINIGER

Anwendungsbereiche

- Zum Entfetten von Fugenflanken auf Metall, Aluminium und Glas
- Zur Reinigung von Arbeitsgeräten

Bestell-Nr.	Inhalt in l	Inhalt Lieferkarton
378189*	1	10 Dosen

*Auf Anfrage (keine Lagerware, minimale Bestellmenge 1 Karton)

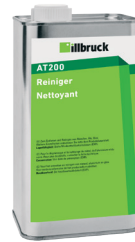

Produktmerkmale

- Starker Reiniger
- Hinweis: Nicht auf lösungsmittel-empfindlichen Kunststoffen, Anstrichen oder pulverbeschichteten Bauteilen einsetzen



JS056

TREMCO REINIGER

Anwendungsbereiche

- Zum starken Entfetten von metallischen Haftflächen, sowie zum Reinigen von Arbeitsgeräten.

Bestell-Nr.	Inhalt in KG / Liter	Inhalt Lieferkarton
387228	0.8 kg	14 Dosen
385775	5.0 kg	1 Dose
385776	8.0 kg	1 Dose
386652*	200 l	1 Fass

*Auf Anfrage (keine Lagerware)

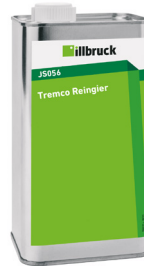

Produktmerkmale

- Starker Reiniger
- Hinweis: Nicht auf lösungsmittel-empfindlichen Kunststoffen, Anstrichen oder pulverbeschichteten Bauteilen einsetzen



RS500

ACETON

Anwendungsbereiche

- Zum starken Entfetten von metallischen Haftflächen, sowie zum Reinigen von Arbeitsgeräten.

Bestell-Nr.	Inhalt	Inhalt Lieferkarton
387218	1.00 Liter	14 Dosen
385036	4.50 kg	1 Dose
385034	7.50 kg	1 Dose
385032*	160.00 kg	1 Fass

*Auf Anfrage (keine Lagerware)



Produktmerkmale

- Starker Reiniger
- Hinweis: Nicht auf lösungsmittel-empfindlichen Kunststoffen, Anstrichen oder pulverbeschichteten Bauteilen einsetzen

Nullifire - Die Marke für passiven Brandschutz

Vorreiter im passiven Brandschutz

Wir sind Spezialisten mit dem unbedingten Fokus, Menschen und Gebäude vor Feuer zu schützen. Seit über 40 Jahren ist Nullifire marktbestimmend im Bereich Brandschutzbeschichtung und bietet Lösungen für die Brandabschottung.

Passiver Brandschutz ist sehr komplex und gleichzeitig von entscheidender Bedeutung, gerade weil innerhalb von Gebäuden immer höhere Standards gesetzt werden. Wir als Tremco CPG mit der Marke Nullifire wissen, dass das Bedürfnis an Vertrauen in den Brandschutz sehr gross ist und bieten Produktlösungen, auf die Verlass ist.

Nullifire ist die Marke von Tremco CPG für passiven Brandschutz. Sie ergänzt die leistungsstarken Bauprodukte um die Marke illbruck zum Abdichten und Kleben mit einem speziell auf den passiven Brandschutz ausgerichteten Produktsortiment.



FS703 Feuerwiderstandsfähiger Silikondichtstoff

Geringfügig dehnbelastete Bauteilfugen

Zum Füllen und Abdichten von linearen Bauteilfugen mit Anforderungen an den Feuerwiderstand in horizontaler und vertikaler Ausrichtung geeignet.

Vorteile

- VKF-Anerkennung
- Schnelle & einfache Verarbeitung
- Kann im Innen- und Aussenbereich eingesetzt werden



Bestell-Nr.	Farbe	Inhalt	Kartoninhalt
343341	weiss	310 ml	12 Kartuschen
343340	grau	310 ml	12 Kartuschen
343339	schwarz	310 ml	12 Kartuschen

Die hier dargestellten Farben können von den Originalfarben abweichen



FS702 Feuerwiderstandsfähiger Acryldichtstoff

Für Fugen mit geringer Bewegungsaufnahme (+/- 7.5%)

Acryldichtstoff für Fugen mit geringer Bewegungsaufnahme (+/-7,5%). Für den Einsatz im Innenbereich.

Vorteile

- VKF-Anerkennung
- Flexibler Anwendungsbereich, Fugen bis 50 mm Breite
- Farblich variable Gestaltung möglich, da überstreichbar
- Hervorragender akustischer sowie luftdichter Fugenabschluss



Bestell-Nr.	Farbe	Inhalt	Kartoninhalt
501083	weiss	310 ml	12 Kartuschen
501545	weiss	600 ml	12 Beutel
503718*	grau	600 ml	12 Beutel

*Auf Anfrage (keine Lagerware). Minimale Bestellmenge 1728 Beutel

Die hier dargestellten Farben können von den Originalfarben abweichen



FF197

Feuerwiderstandsfähiger PU-Schaum

Geringfügig dehnbelastete Bauteilfugen

Zum Füllen und Abdichten von linearen Bauteilfugen mit Anforderungen an den Feuerwiderstand in horizontaler und vertikaler Ausrichtung geeignet.

Vorteile

- VKF-Anerkennung
- Schnelle & einfache Verarbeitung
- Hohe Ausbeute
- Geringer Verbrauch je laufender Meter Fuge
- Flexibler Anwendungsbereich



Bestell-Nr.	Farbe	Verpackungseinheit
500269	Grau	880 ml (12 Dosen/Karton)



FT121

Kera Band

Keramikfaserband, hoch temperaturbeständig

Asbestfreies, einseitig klebendes Keramikfaserband, hoch temperaturbeständig und mit hoher Biopersistenz (Biolöslichkeit). Als Dichtung bei erhöhten Sicherheits- und Brandschutzaufgaben geeignet.

Vorteile

- Dichtungsmaterial bei erhöhten Sicherheits- und Brandschutzaufgaben
- Temperaturbeständig bis ca. 900°C
- Asbestfrei und hohe Biopersistenz (abbaubar im Körper) – fällt nicht unter Richtlinie 97/6/EG Anmerkung Q
- Einseitig klebend zur vereinfachten Montage

Bestell-Nr.	Länge in Meter	Breite x Dicke in mm
385848	10.00	3x9
385856*	10.00	6 x 9
385850*	10.00	4 x 9
385853*	10.00	5 x 9
385854	10.00	6 x 12

*Auf Anfrage (keine Lagerware)
Weitere Dimensionen auf Anfrage



FJ203

Brandschutz-Fugenschnur

Flexible und elastische Dichtungsschnur

Nullifire FJ203 ist eine zylinderförmige, mit flexiblen Glasfasern ummantelte Steinwollschnur. FJ203 wird verwendet, um eine feuerwiderstandsfähige Fugenabdichtung zwischen Mauerwerk, Fertigbetonteilen und anderen mineralischen Materialien zu realisieren. FJ203 kann entweder alleine oder auch in Kombination mit einem Dichtstoff wie Nullifire FS703 feuerwiderstandsfähiger Silikondichtstoff verwendet werden.

Vorteile

- VKF-Anerkennung
- Nachweis der Feuerwiderstandsfähigkeit in Fugen zwischen mineralischen Bauteilen
- Gleicht flexibel Abweichungen hinsichtlich der Fugenbreite aus
- ETA Zulassung



Bestell-Nr.	Länge in Meter	Dicke in mm	Fugenbreite in mm
502450	50.00	12	bis 10
500750	50.00	20	11 bis 15
500751	50.00	30	16 bis 20
500752	50.00	40	21 bis 30
500753	25.00	50	31 bis 40

Weitere Dimensionen auf Anfrage



eco Produkte

Wer nachhaltig und klimafreundlich baut, braucht gesunde, ökologische und umweltverträgliche Bauprodukte. Das gilt besonders dann, wenn ein Gebäude nach Minergie-(P/A)-ECO, dem Standard Nachhaltiges Bauen Schweiz (SNBS) oder SGNi zertifiziert werden soll. Produkte werden bei ecobau je nach Eigenschaft mit eco1, eco2 oder ecoBasis bewertet.



ift Rosenheim (Institut für Fenstertechnik e. V.)

Das ift Rosenheim ist ein international tätiger wissenschaftlicher Dienstleister für die Branche rund um Fenster, Fassaden, Glas, Türen, Tore sowie alle Zubehörteile (Beschläge, Dichtungen, Bauanschlussfuge etc.). Das ift testet die Gebrauchstauglichkeit von Bauelementen und führt dazu Fenster-, Glas-, Fassaden- oder Baustoffprüfungen durch. Aber auch Schallschutz- und Brandschutz- sowie Prüfungen an weiteren Bauelementen gehören zum Leistungsumfang.



Deutsche Gesellschaft für Nachhaltiges Bauen – DGNB

Die Deutsche Gesellschaft für Nachhaltiges Bauen – DGNB e. V. ist eine Non-Profit- und Nicht-Regierungsorganisation, deren Aufgabe es ist, Lösungen für nachhaltiges Planen, Bauen und Nutzen von Bauwerken zu entwickeln und zu fördern. Im Zentrum ihrer Arbeit stehen ein Zertifizierungssystem für nachhaltige Bauten sowie die Vergabe des Gütesiegels „Nachhaltiges Bauen“ in den Qualitätsstufen 1-4. Weitere Informationen unter: www.dgnb.de.



MPA Bau

Die MPA ist eine unabhängige Materialprüfungsanstalt, die auf dem Gebiet der Werkstoff- und Baustofftechnik und insbesondere im Bereich der Werkstoff- und Baustoffprüfung tätig ist. Sie nimmt auch Forschungsvorhaben und gutachterliche Tätigkeiten wahr.



RAL FDKS

Mit diesem Qualitätszeichen werden Produkte für die Abdichtung unter anderem der Fenster- und Fassadenanschlussfuge ausgezeichnet, die eine luftdichte innere Abdichtung, eine wärme- und schalldämmende Ausführung in der Mitte und/oder eine schlagregendichte äussere Abdichtung gewährleisten.



i3 Fenster Abdichtungssystem

Das Fenster-Abdichtungssystem mit 10-jähriger Zusatzgarantie*. Dieses System erfüllt die Anforderungen der EnEV in Bezug auf die Luftdichtigkeit.

* Die detaillierten Garantiebedingungen sind unter www.illbruck.com/de_DE/i3 abrufbar oder unter der Tel. 57550-600 zu erfragen.



CE Kennzeichnung

Ausschliesslich auf Grundlage harmonisierter technischer Spezifikationen möglich. Die Anbringung der CE-Kennzeichnung ist Pflicht des Herstellers. Für die CE-Kennzeichnung gelten die allgemeinen Grundsätze des Artikels 30 der Verordnung (EG) Nr. 765/2008. Der Hersteller übernimmt mit der CE-Kennzeichnung die Verantwortung für die erklärte Leistung des Bauproduktes und die Einhaltung aller geltenden Anforderungen der BauPVO. Ohne Leistungserklärung darf die CE-Kennzeichnung nicht angebracht werden. Quelle: www.deutsche-bauchemie.de.



EC1, EC1PLUS, EC1PLUSR

Von der GEV (Gemeinschaft Emissionskontrollierte Verlegewerkstoffe, Klebstoffe und Bauprodukte e. V.) werden Produkte nach EMICODE® mit EC1 oder EC1PLUS emissionsarm bzw. sehr emissionsarm, ausgezeichnet. Das bedeutet, dass diese – ohne Einschränkung – auch für Innenräume eingesetzt werden können.



PIV

Das Prüfinstitut der Gütegemeinschaft Schlösser und Beschläge ist als anerkannte Stelle, notifizierte Stelle und Zertifizierungsstelle nach DIN EN 45011 Anbieter umfangreicher Prüfmöglichkeiten.



TÜV

Die „TÜV Cert“-Zertifizierungsgemeinschaft e. V. ist ein Gruppe von TÜV-Gesellschaften mit einheitlichen Verfahren zur Zertifizierung von Produkten nach internationalen Normen und europäischen Richtlinien.



Deutsche Bauchemie

Die Deutsche Bauchemie ist der Spitzenverband der Hersteller bauchemischer Produkte. Er bildet auf nationaler und europäischer Ebene die Schnittstelle zwischen seinen Mitgliedsunternehmen und der Politik, den Behörden, der Bauwirtschaft, den Normungsinstituten sowie Forschung und Lehre. Quelle: www.deutsche-bauchemie.de.



ZERTIFIKATE



Construction Products Group Europe

CPG Europe produziert leistungsstarke Bauprodukte und löst die komplexen Anforderungen, mit denen sich die Bauindustrie heute konfrontiert sieht. Europas führende Marken für Abdichtung und Beschichtung finden sich hier unter einem Dach: illbruck, Flowcrete, Nullifire, Tremco, Vandex, Dryvit und Nudura. Mit über 1.400 Mitarbeitenden und innovativen Produktlösungen sind wir immer an der Seite unserer Partner und gestalten so zusammen eine Zukunft, in der Gebäude hinsichtlich Nachhaltigkeit, Energieeffizienz und Langlebigkeit neue Maßstäbe setzen.

Unser Sortiment umfasst Lösungen für die Bereiche Fugenabdichtung, Kleben & Isolieren, passiver Brandschutz, Bodenbeschichtung, Dachabdichtung und Betonschutz/-instandsetzung. Egal, welche Anforderung Sie haben: Mit den Produktmarken der CPG Europe sind Sie immer auf der sicheren Seite. Denn wir decken nahezu jede Anwendung mit unseren Produkten und Services ab – damit Sie jeden Tag erfolgreicher sind.

CPG Europe ist Teil von RPM International Inc. – einem der weltweit führenden Hersteller von Bauprodukten für den Industrie- und Konsumgüterbereich.

Unsere Werte



ZUSAMMENARBEIT



EHRlichkeit &
INTEGRITÄT



RESPEKT



ENGAGEMENT



NACHHALTIGE
ENTWICKLUNG

Europas erfolgreiche Marken für Abdichtung und Beschichtung ...



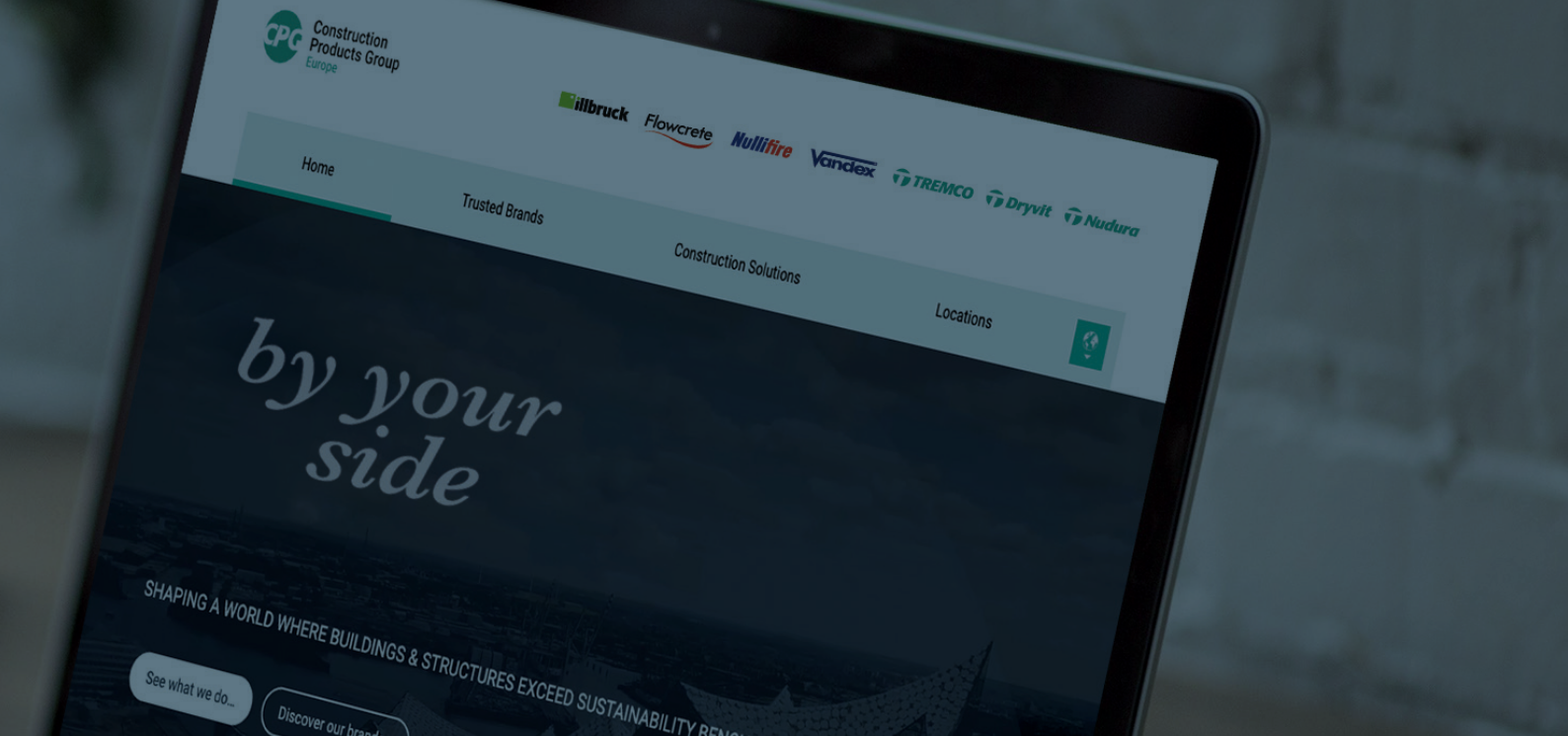

Gebäudestrukturen sicher abdichten und nachhaltig schützen.

Mit den Produktmarken der CPG Europe sind Sie immer auf der sicheren Seite. Denn wir decken nahezu jede Anwendung mit unseren Produkten und Services ab.



Fenstereinbau, Fassadenbau, WDVS, Isolierverglasung & Structural Glazing, isolierende Betonschalungen



Stahlbrandschutz, Brandabschottung



Fugenlose Bodenbeschichtung, Unterboden-aufbau, Parkhäuser und Industriehallen



Infrastruktur, Trink- & Abwasserindustrie, Balkone und Terrassen, Tiefbau



Flüssigabdichtung, Bitumenabdichtung, Gründächer

Ausgabe 2022



Tremco CPG Schweiz AG
Sihlbruggstrasse 144
6340 Baar
Schweiz

T: +41 41 760 12 12
F: +41 41 760 13 20
info.ch@cpg-europe.com
www.cpg-europe.com